

Soporta hasta máx. Ø 190 mm y 36 litros.
Fabricado en acero de calibre pesado.
CON SOPORTE PARA BOMBONA DE GAS.



Cuatro ruedas: las dos delanteras, giratorias y las dos trasera, fijas.
CON SOPORTE PARA BOMBONA DE GAS.



Modelo	LKA 500
Código	754751583
Carga máxima	50 kg
Dimensiones bandeja sup.	500 x 315 mm
Dimensiones (l x an x al)	805 x 420 x 500 mm
Peso neto	11,5 kg
DTO.	3%
OFERTA	61€ 58,95€

Modelo	LKA 700
Código	754751581
Carga máxima	45 kg
Dimensiones bandeja sup.	430 x 290 mm
Dimensiones (l x an x al)	700 x 420 x 775 mm
Peso neto	11 kg
DTO.	3%
OFERTA	51,50€ 49,96€



Universal



Mondial



National



Europa



Artic



América



Continental



803051



Puller Station



Alu Starter Station

Modelo	Universal	Mondial	National	Europa	Artic
Código	803071	803072	803076	803073	803059
Válido para	Inverpulse 320, 425, 625	Superior Tig 322, 421, 422	Superior 400 MIG PACK, Superior 630 MIG PACK, Technomig 215, Electromig 220	Superior Tig 322, 421, 422, Technomig 215, Electromig 220	Technomig Dual Synergic 150, 180 EURO, 210, Superior Tig 251, 252, Technology Tig 222, 230
Dimensiones	1.150 x 590 x 1.200 mm	530 x 480 x 1.080 mm	983 x 489 x 1.000 mm	940 x 480 x 1.180 mm	560 x 480 x 1.100 mm
DTO.	5%	5%	5%	5%	5%
OFERTA	564€ 536€	451€ 429€	488€ 380€	217€ 206€	214€ 204€
Modelo	América (Acera)	Continental		Puller Station	Alu Starter Station (Aluminio)
Código	803084	803064	803051	803095	802853
Válido para	Technomig 150, 180, 210, Superior Tig 251, 252, Digital Puller, Digital Car Spotter, Technology Tig 222, 230, Digital Spotter 7000	Superior 630	Profesional Inverter	Alucar 5100, Aluspotter 6100, Digital Puller 5500, Digital Car Spotter 5500	Alucar 5100, Aluspotter 6100
Dimensiones	900 x 410 x 820 mm	965 x 550 x 850 mm	770 x 565 x 895 mm.	730 x 610 x 1.500 mm	900 x 410 x 820 mm
DTO.		5%	3%	8%	8%
OFERTA	129€	188€ 171€	352€ 341€	558€ 514€	287€ 264€

Nova 15 - 30

METALWORKS

Cargadores de batería monofásicos y portátiles. Para baterías de plomo Voltaje 12 / 24 V. Protegido contra sobrecarga y polaridad inversa. Equipado con amperímetro. Posibilidad de uso en condiciones muy duras: IP23C. **USO NO INDUSTRIAL.**



Modelo	Nova 15	Nova 30
Código	829000175	829000178
Tensión de red	230 V	230 V
Potencia	150 W	700 W
Tensión de carga	12 / 24 V	12 / 24 V
Clase de aislamiento	H	H
Corriente de carga	8 / 5 A	20 A
Fusible	15 A	30 A
Capacidad nominal	25 / 105 Ah	92 / 250 Ah
Dimensiones (l x an x al)	260 x 230 x 197 mm	313 x 310 x 235 mm
Peso	5,2 kg	10 kg
DTO.	3%	3%
OFERTA	63€ 61€	98€ 87€

Disponemos de fusibles y recambios.

Alpine 20 Boost - 30 Boost

TELWIN
JOIN THE INNOVATION

Cargadores de baterías para la carga de baterías con electrolito libre (WET) con tensión 12/24 V, protección contra sobrecargas e inversiones de polaridad. **EQUIPADOS CON AMPERÍMETRO Y SELECTOR DE CARGA NORMAL Y RÁPIDA (BOOST).**



Modelo	Alpine 20 Boost	Alpine 30 Boost
Código	807546	807547
Tensión de red	230 V	230 V
Potencia	300 W	800 W
Tensión de carga	12 - 24 V	12 - 24 V
Corriente de carga	18 A (12 V) - 12 A (24 V)	30 A
Capacidad nominal	30/225 Ah (12 V) 20/180 Ah (24 V)	15/400 Ah
Dimensiones (l x an x al)	225 x 290 x 205 mm	225 x 290 x 205 mm
Peso neto	7,1 kg	8,6 kg
DTO.	3%	3%
OFERTA	129€ 125€	171€ 166€

Disponemos de fusibles originales y recambios.

Autotronic 25 Boost

Cargador de baterías con **control electrónico de la corriente de carga, interrupción y restablecimiento automático (TRONIC)** para la carga de acumuladores de plomo con tensión 12/24V. Posibilidad de carga normal (MIN) y carga rápida (BOOST), modalidad TRONIC y cargador tradicional.

Tronic



Modelo	Autotronic 25 Boost
Código	807540
Tensión de red	230 V
Potencia	300 W
Tensión de carga	12 - 24 V
Corriente de carga	18 A (12 V) - 12 A (24 V)
Capacidad nominal	30/225 Ah (12V) 20/180 Ah (24V)
Dimensiones (l x an x al)	225 x 290 x 205 mm
Peso neto	7,2 kg
DTO.	3%
OFERTA	174€ 169€



Disponemos de fusibles originales y recambios.

Computer 48/2 Prof

Cargador de baterías profesional para la carga de todo tipo de acumuladores (WET) con tensión 6/12/24/36/48V con protección contra sobrecargas e inversiones de polaridad. **Permite la carga simultánea de varias baterías** conectadas en serie. **EQUIPADO CON AMPERÍMETRO Y VOLTÍMETRO.**



Modelo	Computer 48/2 Prof
Código	807063
Tensión de red	230 V
Potencia	1 kW
Tensión de carga	6-12-24-36-48 V
Corriente de carga	11-30-30-30-27 A
Capacidad nominal	10/100-300-300-300-300 Ah
Dimensiones (l x an x al)	280 x 350 x 320 mm
Peso neto	12,7 kg
PRECIO	400€



Disponemos de fusibles originales y recambios.

Defender 8



Mantenedor inteligente de la carga, con **control electrónico de la corriente de carga, interrupción y restablecimiento automático (TRONIC)**, para la carga de acumuladores al plomo con tensión 6 / 12 V, WET, GEL, AGM: SPIRAL/MF, START-STOP. Características: reconocimiento automático de la tensión de batería 6/12V, señal a led de la carga, fin de carga, protección de cortocircuito o inversión de polaridad.



Tronic

Modelo	Defender 8
Código	807553
Tensión de red	100 - 240 V
Potencia	15 W
Tensión de carga	6 - 12 V
Corriente de carga	0,75 A
Capacidad nominal	2/30 Ah
Dimensiones (l x an x al)	500 x 800 x 300 mm
Peso neto	0,22 kg
DTO.	3%
OFERTA	27€ 26,19€

Disponemos de fusibles originales y recambios.
Oferta limitada hasta agotar existencias.

T-Charge 12 - 12 EVO - 20 Boost - 26 Boost



Cargador de baterías inteligente, con **control electrónico de la corriente de carga interrupción y restablecimiento automático (PULSE-TRONIC)**. Carga normal y rápida-BOOST (mod. 20 y 26) de todas las baterías GEL, AGM, WET, START-STOP, de motocicletas, autovehículos, furgones ligeros, tractores y barcas. Características: selección 3 niveles de corriente de carga, señal led de la carga, fin de carga, intervención protección por cortocircuito cables en salida o inversión polaridad. Dotado con muchos tipos de cables de carga. **CARGADORES INTELIGENTES CON CONTROL ELECTRÓNICO DE LA CARGA.**



LITHIUM 12V

Conectores intercambiables (Modelos 12 y 12 EVO).



ACCESORIOS OPCIONALES



	CÓDIGO	PRECIO
Conector arandela T-Charge 12-12 EVO - M6	802986	8€
Conector arandela T-Charge 12-12 EVO - M8	804037	8€
Conector mechero T-Charge 12-12 EVO - 12V	804038	10€

Modelo	T-Charge 12	T-Charge 12 EVO	T-Charge 20 Boost	T-Charge 26 Boost
Código	807567	807578	807563	807562
Tensión de red	230 V	230 V	230 V	230 V
Potencia	55 W	55 W	110 W	220 W
Tensión de carga	6 / 12 V	6 / 12 V	12 - 24 V	12 V
Corriente de carga	4 A (12 V) - 1 A (6 V)	4 A (12 V) - 1 A (6 V)	8 A (12 V) - 4 A (24 V)	16 A
Capacidad nominal	2/70 Ah	2/70 Ah	5/180 Ah	10/250 Ah
Dimensiones (l x an x al)	170 x 65 x 35 mm	170 x 65 x 35 mm	300 x 95 x 55 mm	300 x 95 x 55 mm
Peso neto	0,6 kg	0,6 kg	1,3 kg	1,4 kg
DTO.	3%	3%	5%	3%
OFERTA	65€ 63€	82€ 80€	113€ 108€*	142€ 138€*



802986 - 804037

804038

Pulse
Tronic

Disponemos de fusibles originales y recambios.

* Oferta limitada hasta agotar existencias.

Pulse 30 - 50



Cargador de baterías electrónicos multifunción de 6/12/24V para baterías WET, GEL, AGM, MF, SPIRAL, START-STOP para la **carga/mantenimiento automático PULSE TRONIC**, para la **recuperación de baterías sulfatadas y arranque de los vehículos (Pulse 50)**. Se caracterizan por la extrema sencillez de uso, gracias al **reconocimiento automático del tipo de batería** y a la presencia de un teclado de uso inmediato. La tecnología PULSE-TRONIC garantiza la carga óptima de la batería a través de 8 fases que prueban, monitorean y mantienen el estado de carga. **AUTOMÁTICO.**



Pulse Tronic



Modelo	Pulse 30	Pulse 50
Código	807587	807588
Tensión de red	230 V	230 V
Potencia	350 W	600 W
Tensión de carga	6 / 12 / 24 V	6 / 12 / 24 V
Corriente de carga	25 / 25 / 12 A	45 / 45 / 23 A
Capacidad nominal	5 / 400 Ah	10 / 600 Ah
Dimensiones (l x an x al)	330 x 100 x 160 mm	330 x 100 x 160 mm
Peso neto	3,3 kg	3,5 kg
PRECIO	253€	291€



Disponemos de fusibles originales y recambios.

Doctor Charge 50 - 130



Cargadores de baterías electrónicos multifunción (**BATTERY MANAGER**) para el mantenimiento completo de baterías WET, GEL, AGM, MF, SPIRAL, START-STOP de 6/12/24V (mod. 50) y 12/24V (mod. 130) y para actividades de soporte en las intervenciones en los vehículos realizadas en los talleres mecánicos y de carrocería y en las concesionarias. Funciones: **Carga y mantenimiento automático PULSE TRONIC**, **pruebas de batería arranque y alternador**, **restablecimiento y recuperación de baterías**, **fuentes de alimentación estable** para los cambios de batería (salvaguardia electrónica a bordo), actividades y showrooms, y **arranque. BATTERY MANAGER.**



Pulse Tronic



Modelo	Doctor Charge 50	Doctor Charge 130
Código	807598	807599
Tensión de red	230 V	230 V
Potencia	600 W	1,8 / 2 kW
Tensión de carga	6 / 12 / 24 V	12 / 24 V
Corriente de carga	45 / 45 / 23 A	140 / 70 A
Capacidad nominal	10 / 600 Ah	20 / 1.200 Ah
Dimensiones (l x an x al)	330 x 100 x 160 mm	200 x 260 x 340 mm
Peso neto	3,80 kg	6 kg
DTD.	3%	
OFERTA	345€ 335€	688€

Disponemos de fusibles originales y recambios.



Nova 50S

METALWORKS

Cargador de baterías y arrancador monofásico para cargar baterías de plomo-ácido de 12/24 V de tensión. Protección contra la sobrecarga y polaridad inversa. Equipado con amperímetro. Posibilidad de uso en condiciones duras: IP23C. La alta potencia disponible hace que todos los requisitos de aplicación puedan ser satisfechos.



Modelo	Nova 50S
Código	829000182
Tensión de red	230 V
Capacidad nominal carga	1,2 kW
Capacidad nominal arranque	7 kW
Corriente máx. de arranque	180 A
Posiciones de ajuste	3
Tensión de carga	12 - 24 V
Corriente de carga	40 A
Capacidad nominal	40 / 700 Ah
Fusible	50 A
Dimensiones (l x an x al)	325 x 310 x 215 mm
Peso neto	14,5 kg
DTO.	3%
OFERTA	130€ 126€

Disponemos de fusibles y recambios.

Nova 400S - 600S

METALWORKS

Cargadores de baterías y arrancadores monofásico para baterías de plomo voltaje 12/24 V. Protegidos contra sobrecarga y polaridad inversa. Equipados con amperímetro. Posibilidad de uso en condiciones muy duras: IP23C. La alta potencia disponible hace que todos los requisitos de aplicación puedan ser satisfechos.



Modelo	Nova 400S	Nova 600S
Código	829000190	829000192
Tensión de red	230 V	230 V
Capacidad nominal carga	1,6 kW	2 kW
Capacidad nominal arranque	8 kW	12 kW
Corriente máx. de arranque	240 A	540 A
Posiciones de ajuste	4	6
Tensión de carga	12 - 24 V	12 - 24 V
Corriente de carga	40 A	60 A
Capacidad nominal	40 / 700 Ah	60 / 1.000 Ah
Fusible	50 A	110 A
Dimensiones (l x an x al)	320 x 250 x 575 mm	405 x 315 x 615 mm
Peso neto	16 kg	25 kg
DTO.	10%	3%
OFERTA	185€ 167€	233€ 226€

Disponemos de fusibles y recambios.

Sprinter 3000 - 4000 - 6000 Start

ELEMENTS
LINE
TELWIN
JOIN THE INNOVATION

Cargadores de baterías y arrancadores para la carga de baterías a electrolito libre (WET) con tensión 12/24V y para el arranque de todos automóviles, furgonetas y camiones ligeros.

Características: Selección de carga normal, carga rápida (BOOST), arranque rápido. Visualización de la corriente de carga y de arranque. Protección contra sobrecargas y inversiones de polaridad.



Modelo	Sprinter 3000 Start	Sprinter 4000 Start	Sprinter 6000 Start
Código	829390	829391	829392
Tensión de red	230 V	230 V	230 V
Potencia absorbida	1 / 6,4 kW	1,6 / 10 kW	2 / 10 kW
Tensión de carga	12 - 24 V	12 - 24 V	12 - 24 V
Corriente de carga	45 A	75 A	90 A
Corriente arranque	300 A	400 A	570 A
Capacidad nominal	20 / 700 Ah	20 / 1.000 Ah	20 / 1.550 Ah
Dimensiones	320 x 380 x 780 mm	320 x 380 x 780 mm	320 x 380 x 780 mm
Peso neto	16,5 kg	19,8 kg	24 kg
PRECIO	220€	277€	361€

Disponemos de fusibles originales y recambios.



Doctor Start 330 - 630

TELWIN
JOIN THE INNOVATION

Cargadores **electrónicos** multifunción, arrancador y tester para baterías WET, GEL, AGM, PbCa, EFB con tensión de 12/24V. Garantiza el completo mantenimiento de baterías WET, GEL, AGM, PbCa, EFB y el arranque rápido de todos los tipos de coches, furgonetas, camiones ligeros. Es un instrumento indispensable para alimentación estable durante el cambio de batería. Uso fácil e intuitivo gracias a la pantalla gráfica LCD.



Modelo	Doctor Start 330	Doctor Start 630
Código	829341	829342
Tensión de red	230 V	230 V
Potencia	1 / 6,4 kW	2 / 10 kW
Tensión de carga	12 - 24 V	12 - 24 V
Corriente de carga	45 A	90 A
Corriente máx. de arranque	300 A	570 A
Capacidad nominal	10 / 450 Ah	10 / 1.050 Ah
Dimensiones (l x an x al)	305 x 360 x 630 mm	365 x 460 x 755 mm
Peso neto	12,5 kg	24 kg
DTA.	5%	5%
OFERTA	483€ 459€	678€ 636€

Disponemos de fusibles originales y recambios.



Dynamic 320 - 420 - 520 - 620 Start



Cargadores de baterías y arrancadores para la carga de baterías a electrolito libre (WET) con tensión 12/24V y para el arranque de automóviles, furgonetas y camiones ligeros.



Modelo	Dynamic 320 Start	Dynamic 420 Start	Dynamic 520 Start	Dynamic 620 Start
Código	829381	829382	829383	829384
Tensión de red	230 V	230 V	230 V	230 V
Potencia absorbida	1 / 6,4 kW	1,6 / 10 kW	1,6 / 10 kW	2 / 10 kW
Tensión de carga	12 - 24 V	12 - 24 V	12 - 24 V	12 - 24 V
Corriente de carga	45 A	75 A	75 A	90 A
Corriente arranque	300 A	400 A	400 A	570 A
Capacidad nominal	20/700 Ah	20/1.000 Ah	20/1.000 Ah	20/1.550 Ah
Dimensiones	305 x 360 x 630 mm	305 x 360 x 630 mm	365 x 460 x 755 mm	365 x 460 x 755 mm
Peso neto	13,9 kg	16,9 kg	20 kg	25 kg
DTO.	3%	3%	5%	3%
OFERTA	298€ 289€	352€ 342€	424€ 403€	481€ 467€

Disponemos de fusibles originales y recambios.

Startronic 330 - 530



Cargadores de baterías y arrancador **digital, controlado por microprocesador**. Adecuado para la carga de todo tipo de baterías (WET, GEL, AGM), con tensiones de 6/12/24 V y para arranque de automóviles, furgonetas y camiones ligeros. **Condiciones de funcionamiento TEST, CHARGE, TRONIC, START y STAND-BY**. La función STAND-BY, que se activa mediante la conexión con el encendedor de cigarrillos, permite desconectar la batería del vehículo y proceder a su carga sin que se pierdan todas las informaciones y programaciones prefijados en el ordenador de abordo. La función TRONIC permite el control electrónico de la corriente de carga, interrupción y restablecimiento automático. La nueva tecnología SAFE START no perjudica la electrónica de bordo en la fase de arranque ya que elimina las sobretensiones típicas de los arrancadores tradicionales.



SAFE (•) START

STAND-BY
FUNCTION

Pulse
Tronic



TOP
% DTO.

Modelo	Startronic 330	Startronic 530
Código	829033	829034
Tensión de red	230 V	230 V
Potencia absorbida	1,1 / 7 kW	1,5 / 9,5 kW
Tensión de carga	6 - 12 - 24 V	6 - 12 - 24 V
Corriente de carga	50 A	75 A
Capacidad nominal	10 / 450 Ah	10 / 600 Ah
Dimensiones (l x an x al)	390 x 260 x 230 mm	390 x 260 x 230 mm
Peso neto	16,3 kg	19,5 kg
DTO.	8%	25%
OFERTA	766€ 705€	888€ 666€*

* Oferta limitada hasta agotar existencias.

Digi-matic 3500 - 5500

Cargadores de baterías con arrancador **automático**, portátil y con ruedas; adecuados para todo tipo de acumuladores de plomo **WET, GEL, AGM** y para baterías herméticas sin mantenimiento a 12 ó 24V. El arranque rápido es automático, especialmente concebido para coches nuevos y medios de trabajo modernos. La gama DIGI-MATIC está equipada con un **microprocesador** para cargar el control del voltaje y para la monitorización de la sobretensión durante la fase de arranque; para salvaguardar los cambios electrónicos de los coches y medios de transporte. Disponen de amperímetro DIGITAL para el control y carga e iniciar la variación de tensión existente.

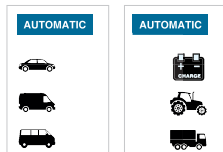

Digi-matic 3500 Digi-matic 5500



Modelo	Digi-matic 3500	Digi-matic 5500
Código	112050	112060
Tensión de red	230 V	230 V
Tensión de salida	12 / 24 V	12 / 24 V
Corriente de carga Eff.	45 A	75 A
Corriente de carga Arith.	30 A	50 A
Corriente de arranque máx.	300 / 200 A	400 / 300 A
Capacidad nominal	30 / 350 Ah	30 / 350 Ah
Dimensiones (l x an x al)	330 x 245 x 730 mm	330 x 280 x 800 mm
Peso neto	14,5 kg	18,7 kg
DTO.	3%	5%
OFERTA	329€ 319€	473€ 449€

Disponemos de fusibles y recambios.

Start EVO 5500 - 7500

Cargadores de baterías con arrancador **automático**, portátil y con ruedas; adecuados para todo tipo de acumuladores de plomo **WET, GEL, AGM** y para baterías herméticas sin mantenimiento a 12 ó 24V. El arranque rápido es automático, especialmente concebido para coches nuevos y medios de trabajo modernos. La gama DIGI-MATIC está equipada con un **microprocesador** para cargar el control del voltaje y para la monitorización de la sobretensión durante la fase de arranque; para salvaguardar los cambios electrónicos de los coches y medios de transporte. Disponen de amperímetro DIGITAL para el control y carga e iniciar la variación de tensión existente.



Modelo	Start EVO 5500	Start EVO 7500
Código	114060	115020
Tensión de red	230 V	230 V
Tensión de salida	12 / 24 V	12 / 24 V
Corriente de carga Eff.	50 A	70 A
Corriente de carga Arith.	75 A	100 A
Corriente de arranque máx.	400 / 300 A	650 / 450 A
Capacidad nominal	4 / 550 Ah	4 / 700 Ah
Dimensiones (l x an x al)	380 x 310 x 950 mm	380 x 310 x 950 mm
Peso neto	22 kg	30,7 kg
DTO.	5%	5%
OFERTA	751€ 713€	901€ 856€

Disponemos de fusibles y recambios.

Drive Mini



Arrancador **multifunción al litio de 12V y power bank**. Dotado de: **salida USB (5V/2A)** para la recarga de dispositivos electrónicos (teléfonos inteligentes, tabletas, etc); entrada MICRO USB (5V/2A) para la recarga del dispositivo; **lámpara led de alta intensidad** con tres modalidades de funcionamiento: iluminación fija, parpadeante, S.O.S. Utiliza celdas de polímeros de litio LIPO de alta eficiencia que permiten una recarga completa rápida. Dotado de **cables de arranque SMART**: máxima seguridad de arranque a prueba de chispas y de inversión de polaridad con señalación de led. Completo con cable micro USB, adaptador para enchufe encendedor de cigarrillos.

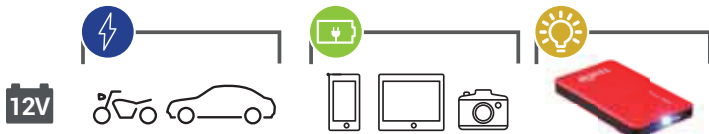

Modelo	Drive Mini
Código	829563
Capacidad	6.500 mAh
Tensión de arranque	12 V
Corriente máx. de arranque	1.000 A
Corriente de salida	300 A
Corriente de salida USB	1 x 2,1 A
Dimensiones (l x an x al)	140 x 79 x 17 mm
Peso neto	0,4 kg
DTO.	5%
OFERTA	91€ 86€

Disponemos de fusibles originales y recambios.

Drive 9000 - 13000



Arrancadores **multifunción al litio de 12V**. Dotados de: dos salidas USB (1A-2,1A) para la carga (**power bank**) de dispositivos electrónicos (tabletas, teléfonos inteligentes, MP3, etc), dos salidas a 12/19V para la alimentación de portátiles y otros dispositivos, dos lámparas led de alta intensidad con tres modalidades de funcionamiento para iluminación fija o de emergencia. Utilizan celdas de polímeros de **litio LIPO de alta eficiencia** que permiten una recarga completa rápida, monitoreada por una serie de led. Protección contra inversión de polaridad. Completo con cables de arranque, varios conectores, enchufe encendedor de cigarrillos y alimentador de red.



Drive 9000	Drive 13000
12V START 600A ^{START MAX} 350A OUT	12V START 800A ^{START MAX} 450A OUT
60Ah	80Ah

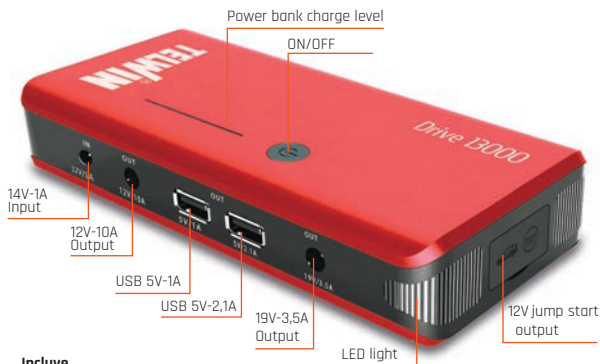

Incluye

- moletín
- adaptador para móviles
- cables de arranque
- enchufe encendedor de cigarrillos
- alimentador de red
- varios conectores



Modelo	Drive 9000	Drive 13000
Código	829565	829566
Tensión de red	100 - 240 V	100 - 240 V
Capacidad	9.000 mAh	12.000 mAh
Tensión de arranque	12 A	12 A
Corriente máx. de arranque	1.200 A	1.500 A
Corriente de salida	350 A	450 A
Corriente de salida USB	2 x 1 / 2,1 A	2 x 1 / 2,1 A
Tensión de salida	12 A	12 A
Dimensiones (l x an x al)	175 x 75 x 30 mm	175 x 75 x 30 mm
Peso neto	0,9 kg	0,9 kg
DTO.	8%	8%
OFERTA	144€ 133€	173€ 159€

Disponemos de fusibles originales y recambios.

Drive Pro 12 - 12/24

Arrancadores **multifunción al litio de 12V o 12V/24V**, dotados de 2 salidas USB (1A-2,1A) para la carga (**power bank**) de dispositivos electrónicos (tabletas, teléfonos inteligentes, etc), 2 lámparas led de alta intensidad con tres modalidades de funcionamiento para iluminación fija o de emergencia. Utilizan **celdas de polímeros de litio LiPO** de alta eficiencia que permiten una recarga completa rápida, monitoreada por una serie de led. Compactos y robustos, están diseñados para uso profesional. Protección contra inversión de polaridad. Completo con cables de arranque, enchufe encendedor de cigarrillos y alimentador de red.



Modelo	Drive Pro 12	Drive Pro 12/24
Código	829572	829573
Tensión de red	100 - 240 V	100 - 240 V
Capacidad	12.000 mAh	24.000 mAh
Tensión de arranque	12 V	12 / 24 V
Corriente máx. de arranque	1.600 A	2.000 A
Corriente de salida	470 A	500 A
Corriente de salida USB	2,1 A	2,1 A
Tensión de salida USB	5 V	5 V
Dimensiones (l x an x al)	190 x 80 x 70 mm	190 x 80 x 70 mm
Peso neto	1,1 kg	1,5 kg
DTO.	8%	8%
OFERTA	298€ 267€	403€ 371€



Disponemos de fusibles originales y recambios.

GIGALithium

Professional Lithium Technology. Booster ultraligero y de alto rendimiento para uso profesional con tecnología de litio. Recomendado para baterías de 12V, ideal para motocicletas, automóviles y vehículos comerciales. Función especial "salvar memoria", permite el cambio de batería sin perder configuraciones en los vehículos, pinzas aisladas y display digital con indicación de funciones. Protección contra polaridad inversa, cortocircuito, error de tensión, sobrecarga, sobre descarga y exceso de temperatura.

Modelo	GIGALithium
Código	539000
Voltaje de funcionamiento	12 V
Corriente continua	800 A
Amperaje máximo de arranque	2.000 A
Salida de la abrazadera	850 A
Longitud del cable	500 mm
Tamaño del cable	CU 10 mm ²
Tensión máxima de carga	14,5 V
Cargador de batería aut.	12 V 1,3 A
Tipo de batería	Lithium LifePo4
Protección de polaridad inversa	Si
Protección contra cortocircuito	Si
Protección contra sobretensiones	Si
Función "salvar memoria"	Si
Dimensiones (l x an x al)	260 x 72 x 135 mm
Peso neto	2,5 kg
DTO.	8%
OFERTA	584€ 463€



Disponemos de fusibles y recambios.

Startzilla 3024



Arrancador y probador electrónico multifunción, con **baterías al litio LiPo** para el arranque a 12-24V de coches, furgonetas, embarcaciones pequeñas, camiones, etc. Compacto y ligero, garantiza el arranque de los vehículos incluso a temperaturas bajas (**-20°C**) gracias a la función **Ice Start** y regula automáticamente el funcionamiento según la temperatura exterior detectada (**Temperature Control**). Startzilla efectúa la prueba de control en la batería; es un banco de potencia (**power bank**); es una fuente de luz con **lámparas led de alta intensidad**; con varias **protecciones**. Completo con cables de arranque y alimentador de red. **2 puertos USB**. **Una de las grandes ventajas de este arrancador, es que al llevar una batería interna de litio no se descarga como los arrancadores tradicionales y su duración es mucho más elevada. Funciona a 100V y 240V.**
FUNCIONA INCLUSO A TEMPERATURAS MUY BAJAS (-20°C).



TEST



START



SAFETY



SOS RESOURCES



Modelo	Startzilla 3024
Código	829522
Tensión de red	100 - 240 V
Capacidad	30.000 mAh
Tensión de arranque	12 - 24 V
Corriente máx. de arranque	3.000 A
Corriente de salida	800 A
Corriente de salida USB	2 x 2,1 A
Tensión de salida	12 A
Dimensiones (l x an x al)	280 x 100 x 180 mm
Peso neto	3,3 kg
DTO.	3%
OFERTA	685€ 664€

Disponemos de fusibles originales y recambios.

Flash Start 700



Arrancador **sin batería** (tecnología de supercondensadores) de 12 V. Arranca un amplio parque de vehículos incluso a bajas temperaturas. **No requiere mantenimiento:** Flash Start utiliza la energía restante de la batería para el arranque del vehículo. Puede cargarse también por USB o con la toma del encendedor de cigarrillos de 12V. **Función GLOW** para el arranque de los motores diesel a bajas temperaturas. Protección contra cortocircuito e inversión de polaridad. Dotado de cables de arranque, enchufe de encendedor de cigarrillos (12V) y llave hexagonal (para los bornes de la batería a bordo del vehículo).
FUNCIONA INCLUSO A TEMPERATURAS MUY BAJAS (-20°C).



Modelo	Flash Start 700
Código	829567
Tensión de carga y de puesta en marcha	12 V
Corriente máx. de arranque	700 A
Corriente de salida	400 A
Capacidad	100 F
Dimensiones (l x an x al)	205 x 125 x 55 mm
Peso neto	1,2 kg
DTO.	8%
OFERTA	294€ 270€

Disponemos de fusibles originales y recambios.

Dual Start 3424

M METALWORKS

Arrancador para uso en garajes, talleres, electricistas, mecánicos de coches, furgonetas, autocaravanas, embarcaciones y vehículos similares. De fácil uso. Equipado con pinzas y cargador para la recarga del arrancador a 230 V o desde el encendedor de cigarrillos. Con protección de sobrecarga y cambio de polaridad. 2 baterías 22 Ah. Carcasa metálica. Arranca motores de 12 / 24 V.
Máx. 44 Ah. No apto para camiones. 2 BATERÍAS DE SERIE. USO NO INDUSTRIAL.

Modelo	Dual Start 3424
Código	829000120
Tensión de salida	12 V / 24 V
Pinzas Amps	1.200 A - 12 V, 600 A - 24 V
Amperaje máximo	2.400 A-12 V, 1.200 A - 24 V
Baterías	2 x 22 AH plomo ácido
Indicador de batería display	LED
Modo de carga	carga flotante
Tomas de salida	2 x 12 V
Funciones adicionales	Protección sobrecarga Alarma polaridad
DTO.	3%
OFERTA	289€ 272€



Disponemos de fusibles originales y recambios.

Start Professional 1900 - 2500 - 3200

Los arrancadores START PROFESSIONAL se usan diariamente en garajes, talleres, electricistas mecánicos de todo tipo de coches, furgonetas, autocaravanas y vehículos similares. De fácil uso, muy meticulosos para mayor comodidad, con cables muy largos (1,6 m). Equipados con cargador de baterías para la recarga del arrancador. Dispone de cable para recarga directa desde el encendedor de cigarrillos del interior del coche.

START PROFESSIONAL 3200 PARA VEHÍCULOS DE 12 V, EXTREMADAMENTE FIABLE Y EFICIENTE PARA USO INTENSIVO.



· Interruptor de batería.



· Cables largos con pinzas profesionales.



· Indicación de nivel de carga y recarga de toma de 12 V.



Modelo	Start Professional 1900	Start Professional 2500	Start Professional 3200
Código	121900	122500	123200
Amperaje continuo	600 A	700 A	1.200 A
Tensión de salida	12 V	12 V	12 V
N° de baterías	1 x 12 V	1 x 12 V	2 x 12 V
Amperaje máximo	1.800 A	2.200 A	3.200 A
Pinzas Amps	1.000 A	1.000 A	1.000 A
Sección del cable	1.600 mm	1.600 mm	1.600 mm
Tamaño del cable	350 mm	350 mm	35 mm
Tensión de recarga	230 V	230 V	230 V
Cargador de baterías out.	12 V 1,3 A	12 V 1,3 A	12 V 4 A
Cable de recarga (12 V)	Sí	Sí	Sí
Pinza aislante	Sí	Sí	Sí
Protección sobretensión	Sí	Sí	Sí
Baterías herméticas	Sí	Sí	Sí
Interruptor de batería	Sí	Sí	Sí
Dimensiones (l x an x al)	405 x 135 x 380 mm	405 x 135 x 380 mm	405 x 180 x 380 mm
Peso neto	9,5 kg	10 kg	18 kg
DTO.	3%	3%	3%
OFERTA	283€ 275€	421€ 409€	502€ 487€

Disponemos de fusibles originales y recambios.

Start Plus 4824 - 6824



Arrancadores de batería, adecuados para el arranque a 24 V de camiones y tractores, y a 12 V de coches, camiones, embarcaciones, generadores, etc. Equipados con alimentador 230 VAC - 12 VDC, cables positivo-negativo con pinzas, enchufe y cables para encendedor de cigarrillos.



Modelo	Start Plus 4824	Start Plus 6824
Código	829570	829571
Tensión de red	230 V	230 V
Tensión de carga	12 - 24 V	12 - 24 V
Capacidad de la batería (Ah)	40 (12V) - 20 (24V)	80 (12V) - 40 (24V)
Corriente de salida (A)	1.600 (12V) - 800 (24V)	2.000 (12V) - 1.000 (24V)
Corriente máx. (A)	4.400 (12V) - 2.200 (24V)	6.000 (12V) - 3.000 (24V)
Dimensiones (l x an x al)	305 x 360 x 630 mm	305 x 360 x 630 mm
Peso neto	30 kg	41 kg
DTO.	10%	10%
OFERTA	833€ 750€	1.235€ 1.111€

Disponemos de fusibles originales y recambios.

Start Extrem 6000 - 7000

Booster de arranque para uso profesional, adecuado para todo tipo de vehículos, 12 V y 24 V, especialmente indicado para vehículos pesados como camiones, excavadoras, transporte marítimo y aéreo. Muy útil para talleres, centros de asistencia, camiones de auxilio, etc. Alto rendimiento de salida y sencillo de usar. Baterías "made in USA" reforzadas, conector tipo "Anderson" para cambiar fácilmente entre 12 V y 24 V, pinzas aisladas profesionales, aviso acústico y visual en caso de inversión de polaridad.



Uso Profesional

12-24V



Modelo	Start Extrem 6000	Start Extrem 7000
Código	130600	130700
Amperaje continuo	2.400 - 1.200 A	2.800 - 1.400 A
Tensión de salida	12 V / 24 V	12 V / 24 V
Nº de baterías	2 x 12 V	2 x 12 V
Amperaje máximo	6.000 - 3.000 A	7.000 - 3.500 A
Sección del cable	1.800 mm	2.000 mm
Tamaño del cable	50 mm	70 mm
Tensión de recarga	230 V	230 V
Cargador de baterías aut.	12 V - 6,5 A	12 V - 6,5 A
Alarma inversión polaridad	Sí	Sí
Pinza aislada	Sí	Sí
Protección sobre voltaje	Sí	Sí
Baterías selladas	Sí	Sí
Interruptor de batería	Sí	Sí
Dimensiones (l x an x al)	350 x 220 x 500 mm	460 x 230 x 950 mm
Peso neto	29 kg	50 kg
DTO.	8%	8%
OFERTA	1.576€ 1.450€	2.368€ 2.179€

Disponemos de fusibles y recambios.

Converter 310 USB - 500 - 1000

Convertidores por inverter 12 VDC - 230 VAC ideales para alimentar en el coche y autocaravanas TV portátiles, lámparas, etc. y para recargas baterías de ordenadores portátiles, palms, cámaras fotográficas digitales, videocámaras, teléfonos móviles, etc.
EL MODELO 310 USB INCORPORA 2 PUERTOS USB.

12V DC \rightarrow 230V AC
DC-AC POWER INVERTER



Modelo	Converter 310 USB	Converter 500	Converter 1000
Código	829444	829446	829447
Potencia	300 W	500 W	1.000 W
Tensión de entrada	12 V	12 V	12 V
Tensión de salida	230 V	230 V	230 V
Dimensiones (l x an x al)	172 x 85 x 52 mm	232 x 130 x 71 mm	337 x 130 x 71 mm
Peso neto	0,8 kg	1,9 kg	2,8 kg
DTO.	3%	3%	3%
OFERTA	78€ 76€	133€ 129€	246€ 239€



Disponemos de fusibles originales y recambios.

Mini tester

12 V. Test 1-70 Ah.

Código **120110**
PRECIO **16€**



Prueba baterías 6 - 12 V

Código **802517**
PRECIO **63€**



Tester baterías digital

Tester digital inteligente para la comprobación del estado de carga y la capacidad de arranque de las baterías (WET, GEL, AGM, VRLA) a 12 V. Es posible seleccionar la norma de referencia utilizada por el fabricante de la batería (EN, IEC, DIN, SAE, CA-MCA).

Código **802605**
PRECIO **81€**



Cable arrancador

Protege la electrónica de abordo y accesorios contra los daños causados por picos transitorios de voltaje o picos de tensión. Cables de arranque sin riesgo. Pinza profesional. En bolsa de nylon.



Código	802746	802747	754750325
Descripción	Ø 16 mm 250A	Ø 25 mm 350A	Ø 25 mm 350A
Largo cable	3 m	3 m	3,5 m
PRECIO	22,66€	30,90€	27,81€

Con tester y protección. Marca el estado de la carga, la inversión de polaridad y alternador en funcionamiento.

CONTROL ELECTRÓNICO.

Código	802698
Descripción	Ø 16 mm 250A
Largo cable	3 m
PRECIO	35,02€



04

Madera

Ingletadoras	318 a 320	Cepillos de regruesar	323 a 325
Mesas de corte	321	Sierras de cinta	326 a 328
Sierra con mesa deslizable	322	Lijadoras de banda y disco	329
Combinada	323	Afiladora	330

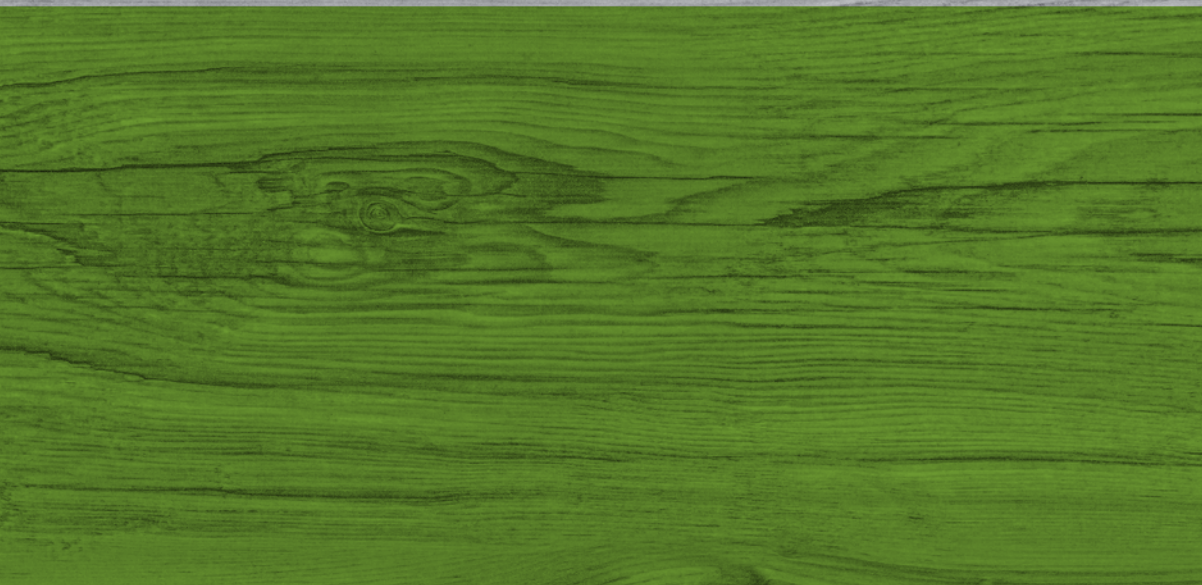

Sierras de marquetería	331	Astilladora de troncos	333
Banco con soporte extensible	332	Tornos	334 y 335
Caballetes	332	Sistemas de aspiración	336 y 337
Rodillos con soporte	333		

Orange 210

DISCO Y MORDAZA DE SERIE.

orange > compa®



Disco de serie

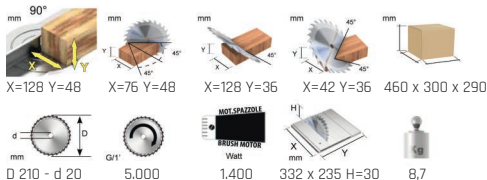

Modelo	Orange 210
Código	412212
Voltaje	230 V - 50 Hz
DTO.	3%
OFERTA	191€ 185€

G-250

DISCO Y MORDAZA DE SERIE. MARCACIÓN DE GUÍA DE CORTE POR LÁSER.

Silver-Green > compa®



Disco de serie

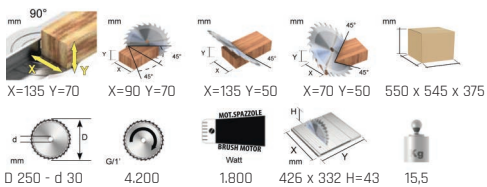

Modelo	G-250
Código	412256
Voltaje	230 V - 50 Hz
DTO.	3%
OFERTA	316€ 307€

250

DISCO Y MORDAZA DE SERIE. MARCACIÓN DE GUÍA DE CORTE POR LÁSER.

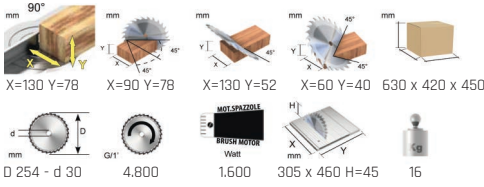

Modelo	250
Código	412252
Voltaje	230 V - 50 Hz
DTO.	3%
OFERTA	355€ 344€

Orange > **compa**



305-100

DISCO Y MORDAZA DE SERIE. MARCACIÓN DE GUÍA DE CORTE POR LÁSER. MOTOR DE INDUCCIÓN.

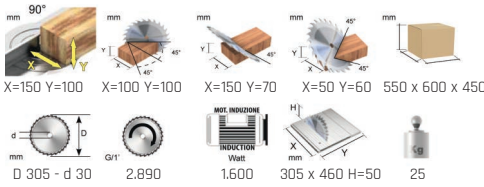

Modelo	305-100
Código	412360
Voltaje	230 V - 50 Hz
DTO.	3%
OFERTA	753€ 730€

Orange > **compa**

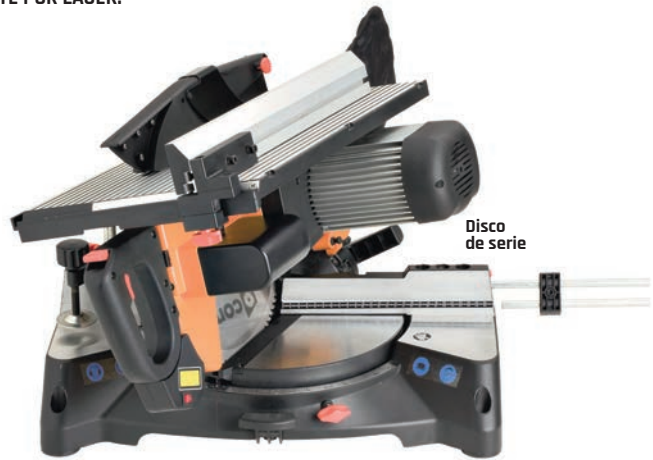

Accesorios para ingletadoras



	CÓDIGO	PRECIO
Mordaza vertical	410059	95€
Mordaza horizontal	410014	118€
Reductor Ø 30 / 25,4 mm	425254	5€
Disco Ø 210 mm / Ø 30 mm / 30 Z (madera)	425030	63€
Disco Ø 250 mm / Ø 30 mm / 40 Z (madera)	425040	83€
Disco Ø 250 mm / Ø 30 mm / 60 Z (madera)	425060	102€
Disco Ø 250 mm / Ø 30 mm / 80 Z (aluminio)	425080	156€



Discos de corte de precisión con tolerancias mínimas. Placas de primera calidad, endurecidas. Hojas de corte T.C.T. Ranuras de corte láser controlan la expansión de la hoja causada por el calor y la fuerza centrífuga.

	CÓDIGO	PRECIO
Disco Ø 300 mm / Ø 30 mm / 72 Z (madera)	430072	110€
Disco Ø 300 mm / Ø 30 mm / 96 Z (madera)	430196	135€
Disco Ø 300 mm / Ø 30 mm / 96 Z (aluminio)	430096	166€
Disco Ø 305 mm / Ø 30 mm / 72 Z (madera)	430572	122€
Disco Ø 305 mm / Ø 30 mm / 96 Z (aluminio)	430584	166€

Serie KGZ



Con función de tracción-móvil y muy versátil.

- Equipada con arranque suave.
- Placa base y cabezal giratorio hechos de fundición de aluminio.
- Compacta, robusta y fácil de transportar.
- Proyección láser sobre pieza de trabajo para mayor control de la posición de corte.
- Inglete e inclinación derecha/izquierda.
- Guías de alineación ajustables y soporte lateral extensible para piezas de trabajo largas.

- Doble ajuste de límite de profundidad de corte con una sencilla parada por interruptor.
- Equipada con mordaza en C para sujetar la pieza de forma segura.
- Con conducto para extracción de polvo mediante balsa o extractor externo.

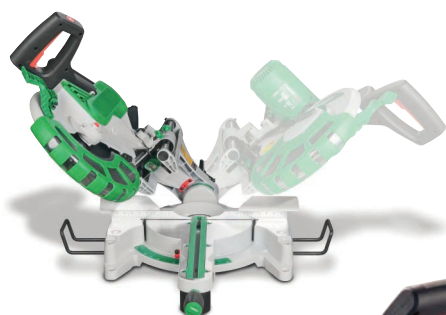

• Con doble inclinación y doble inglete de serie.



Disco de serie



• Doble ajuste límite de profundidad de corte.



Disco de serie

• Incluye mordaza para fijar la pieza de trabajo de serie.



Disco de serie

KGZ 255 E

ACCESORIOS OPCIONALES

	CÓDIGO	PRECIO
Disco 210 x 30 x 2,6 mm Z24	5267021	20€
Disco 255 x 30 x 2,6 mm Z24	5267025	25€
Disco 305 x 3,2 x 30 mm, T60 WZ neg 5° Especialmente apropiada para corte de chapa	5260306	126€
Disco 305 x 3,2 x 30 mm, T72 TF neg Para metales no férricos, perfiles plásticos	5260305	149€
Disco 305 x 3,2 x 30 mm, T96 TF neg	5263161	197€



Modelo	KGZ 210 E	KGZ 255 E	KGZ 305 E
Código	5702210	5702255	5702305
Potencia del motor	1,5 kW / 230 V	1,8 kW / 230 V	2 kW / 230 V
N° de revoluciones	5.000 r.p.m.	5.000 r.p.m.	4.500 r.p.m.
Ø del disco	210 mm	254 mm	305 mm
<i>Capacidad de corte en inclinación/ingletado (al x an)</i>			
A 0°/0°	70 x 220 mm	90 x 315 mm	100 x 340 mm
A 45°/0° por la izquierda	70 x 155 mm	90 x 215 mm	40 x 340 mm
A 45°/0° por la derecha	35 x 220 mm	40 x 315 mm	40 x 340 mm
A 0°/45° por la izquierda	70 x 155 mm	90 x 215 mm	100 x 240 mm
A 45°/45° por la izquierda	35 x 155 mm	40 x 215 mm	40 x 240 mm
A 45°/45° por la derecha	35 x 155 mm	40 x 215 mm	40 x 240 mm
Dimensiones máx. (l x an x al)	650 x 450 x 430 mm	900 x 550 x 430 mm	835 x 570 x 790 mm
Peso neto	10,5 kg	17 kg	23 kg
DTA.	3%	3%	3%
OFERTA	173€ 168€	268€ 260€	326€ 316€



- Incluye mordaza y dispositivo de sujeción de la pieza de trabajo.
- Láser para comprobación de la posición de la línea de corte.

TKS 316 E



Utilizable como sierra de mesa en interiores o como sierra circular en construcción.

- Mesa de la máquina dimensionada hecha de acero galvanizado de serie contra la corrosión.
- La extensión de la mesa standard puede también montarse como una extensión de ancho de la tabla.
- Carro deslizante montado sobre cojinetes de bolas con tope de inglete y guía de corte adicional que asegura el guiado de la pieza y los cortes precisos.
- Hoja de sierra con inclinación de 0° a 45°, preciso y exacto en el grado y fácilmente ajustable por medio de mandos en cruz.
- Conexión central para succión de gran diámetro, 100 mm.
- Incluye cubierta de hoja de sierra con conexión de succión integrada.



• El tope paralelo corta paralelos, chafán y angulares.

• El ajuste de altura de la hoja de sierra se realiza por medio de la manivela situada al frente del operario.

ACCESORIOS OPCIONALES



	CÓDIGO	PRECIO
Disco de sierra Ø 315 mm, 28 dientes	5263128	71€

Modelo	TKS 316 E
Código (230 V)	5902316
Código (400 V)	5902317
Potencia del motor	(230 V) 3 CV / 2,2 kW (400 V) 3,8 CV / 2,8 kW
Ø máx. ext. / int. del disco	315 / 30 mm
Altura máxima de corte 90°/45°	83 / 60 mm
Ángulo de inclinación del disco	90 - 45°
Dimensiones de la mesa	800 x 550 mm
Altura de la mesa	850 mm
N° de revoluciones	2.800 r.p.m.
Ø conector aspiración	sup. 38 mm/inf. 100 mm
Dimensiones (l x an x al)	1.600 x 600 x 1.050 mm
Peso neto	53 kg
DTO.	3%
OFERTA	381€ 370€

TKS 315 - 316 Pro



Para trabajos de interior, construcción de muebles o en trabajos con sierras circulares. **FÁCIL DE TRANSPORTAR.**

- Práctico ajuste de altura y de corte del conjunto de sierras.
- Potente motor de inducción que incluso puede con la madera prensada.

• Las patas plegables hacen que sea ideal para el transporte o para el ahorro de espacio de almacenamiento.



Disco de serie

NEW

TKS 315 Pro con alargue de mesa opcional.

TKS 316 Pro con perfil de aluminio opcional.

Modelo	TKS 315 Pro
Código	5903253
Potencia del motor	3,8 CV / 2,8 kW / 400 V
Ø máx. ext. / int. del disco	315 / 30 mm
Altura máxima de corte 90°/45°	90 / 50 mm
Ángulo de inclinación del disco	0 - 45°
Dimensiones de la mesa	800 x 550 mm
Altura de la mesa	810 mm
N° de revoluciones	2.800 r.p.m.
Ø conector aspiración	sup. 38 mm/inf. 100 mm
Dimensiones (l x an x al)	2.000 x 1.360 x 1.000 mm
Peso neto	44 kg
DTO.	3%
OFERTA	604€ 586€*
Modelo	TKS 316 Pro
Código (230 V)	5902321
Potencia del motor	3 CV / 2,2 kW / 230 V
Altura de la mesa	850 mm
Dimensiones (l x an x al)	1.350 x 1.250 x 1.000 mm
Peso neto	60 kg
DTO.	3%
OFERTA	572€ 555€

ACCESORIOS OPCIONALES

	CÓDIGO	PRECIO
Disco de sierra Ø 315 mm, 28 dientes	5263128	71€
Alargue de mesa a la derecha adicional (TKS 315 Pro)	5913251	57€*
Alargue de mesa a la derecha adicional (TKS 316 Pro)	5912321	49€
Perfil de aluminio para tope de inglete (TKS 316 Pro)	5912322	14,50€
Reductor Ø 100 / 60 mm	5142427	24€

* Oferta limitada hasta agotar existencias.

TKS 254 Pro



Para aficionados al bricolaje más exigentes y profesionales del sector.



- Mesa de la máquina dimensionada hecha de acero galvanizado de serie contra la corrosión.
- Hoja de sierra con inclinación de 0° a 45°, precisa y fácilmente ajustable mediante volante con escala.
- Conexión central para succión de gran diámetro, 100 mm.
- La altura de la hoja de sierra también se ajusta por medio de la manivela al frente del operario.
- Motor potente con protección contra sobrecorriente.
- Hoja de sierra con protector integrado y toma para aspiración.
- Mesa de serie extensible.

ACCESORIOS OPCIONALES

CÓDIGO PRECIO

Hoja de sierra 254 x 30 x 3 mm Z40 **5912026 26€**

Modelo	TKS 254 Pro
Código (230 V)	5902027
Código (400 V)	5902028
Potencia del motor	(230 V) 2,8 CV / 2,1 kW (400 V) 2,8 CV / 2,1 kW
Ø máx. del disco	254 mm
Anchura de corte con tope	610 mm
Anchura máx. de corte carro con tope	550 mm
Altura máx. de corte 45°/90°	54 / 80 mm
Inclinación de la hoja	45° / 90°
Dimensiones de la mesa	720 x 480 mm
Altura de la mesa	835 mm
N° de revoluciones	4.000 r.p.m
Ø conector aspiración	inf. 100 mm/sup. 30 mm
Dimensiones (l x an x al)	1.430 x 1.000 x 1.030 mm
Peso neto	131 kg
DTO.	3%
OFERTA	1.240€ 1.203€

FKS 250-1300



Para aficionados al bricolaje más exigentes y profesionales del sector.



- Fabricación robusta y acabados de precisión con carro deslizante montado sobre cojinetes de bolas.
- Hoja de sierra inclinable de 90° a 45° mediante cremallera.
- Lectura exacta de la inclinación mediante escala.
- Altura del disco ajustable mediante volante.
- Topes laterales de aluminio y fijación rápida mediante excéntrica.

ACCESORIOS OPCIONALES

CÓDIGO PRECIO

Hoja de sierra 254 x 30 x 3 mm Z40 **5912026 26€**

Modelo	FKS 250-1300
Código	5902030
Potencia del motor	2 CV / 1,5 kW / 230 V
Ø máx. del disco	254 mm
Dimensiones mesa corrediza	1.250 mm
Anchura de corte con tope	610 mm
Anchura máx. de corte carro con tope	845 mm
Altura máx. de corte 45°/90°	54 / 80 mm
Inclinación de la hoja	45° / 90°
Dimensiones de la mesa	650 x 350 mm
Altura de la mesa	835 mm
N° de revoluciones	4.000 r.p.m
Ø conector aspiración	inf. 100 mm/sup. 30 mm
Dimensiones (l x an x al)	1.320 x 1.730 x 1.030 mm
Peso neto	142 kg
DTO.	3%
OFERTA	1.595€ 1.547€
Código	5902031
Potencia del motor	2 CV / 1,5 kW / 400 V
DTO.	3%
OFERTA	1.643€ 1.594€

Baby-KOMPACTA 250-TV

Kompacta > **compa**



COMBINADA CON 2 MOTORES.

6 funciones:

- Cepilladora
- Regruesadora
- Sierra circular
- Tupí
- Carro para escuadrar
- Escopleadora

Modelo	Baby-KOMPACTA 250-TV
Código	414251
CEPILLADORA	
Mesa de trabajo	250 x 960 mm
N° de cuchillas	3
Altura mín. cuchillas	20 mm
Rebaje máx.	3 mm
Potencia del motor	2,2 kW / 230 V
REGRESADORA	
Mesa de trabajo	250 x 600 mm
Rebaje máx.	3 mm
Altura mín./máx. de trabajo	6 / 120 mm
Potencia del motor	2,2 kW / 230 V
SIERRA CIRCULAR	
Ø de la hoja	250 x 30 mm
Altura máx. de corte a 90°	70 mm
Ø conector aspiración	100 mm
Potencia del motor	2,2 kW / 230 V

TUPI	
Ø eje portaherramientas	20 (30) mm
Ø máx. herramienta	120 mm
Mesa de trabajo	250 x 850 mm
Potencia del motor	1,2 kW / 230 V
ESCOPLEADORA	
Mesa de trabajo	280 x 160 mm
Mandrill	3 - 16 mm
Velocidad de rotación	3.500 r.p.m.
Potencia del motor	2,2 kW / 230 V
CARRO	
Dimensiones mesa auxiliar	220 x 320 mm
Sierra de mesa deslizante	900 mm
GENERAL	
Dimensiones embalaje	1.130 x 800 x 620 mm
Peso neto	231 kg
DTO.	3%
OFERTA	2.600€ 2.522€

ADH 200 - 250 - 305

holzstar
Holzbearbeitungsmaschinen

Cepilladora-regruesadora compacta, portátil para el bricolaje y uso profesional (ADH 305).

- Ideal para uso móvil debido a su tamaño pequeño y compacto
- Ajuste fácil y preciso de la extracción de viruta con una precisión en el grueso de hasta 2 mm.
- Rodillos de entrada de acero dentado para el avance uniforme y constante de la madera.
- Rodillos de avance y extracción de caucho para superficies de madera de regrueso.
- Bloque de corte incluyendo 2 cuchillas planas de acero rápido.



ADH 250 convertida en máquina de regrueso.

ACCESORIOS OPCIONALES

	CÓDIGO	PRECIO
Cuchilla cepillado ADH 200*	5915200	18€
Cuchilla cepillado ADH 250*	5915250	20€
Cuchilla cepillado ADH 305*	5915300	33€
Bolsa de recambio ADH 200	5915201	11€
Reductor Ø 60 / 100 mm	5142427	24€
Reductor Ø 80 / 60 mm	5142426	25€
Reductor Ø 80 / 100 mm	5142421	25€

* 2 unidades.

Modelo	ADH 200	ADH 250	ADH 305
Código	5905200	5905250	5905305
Potencia del motor	1,5 kW / 230 V	1,5 kW / 230 V	1,8 kW / 230 V
Anchura cepillo máx.	204 mm	254 mm	305 mm
Altura de trabajo mín./máx.	5 / 120 mm	6 / 160 mm	6 / 160 mm
Cepillo máx.	2 mm	2 mm	2 mm
N° de cuchillas	2	2	2
Ø onda de cepillo	50 mm	50 mm	50 mm
N° de revoluciones	8.500 r.p.m.	8.500 r.p.m.	9.500 r.p.m.
Dimensiones de la mesa	737 x 210 mm	1.050 x 260 mm	1.075 x 310 mm
Dimensiones mesa regruesadora	255 x 204 mm	450 x 254 mm	500 x 305 mm
Tape paralelo	590 x 102 mm	610 x 122 mm	610 x 127 mm
Ø conector aspiración	58 mm	80 mm	100 mm
Dimensiones (l x an x al)	790 x 470 x 465 mm	1.105 x 550 x 570 mm	1.135 x 600 x 570 mm
Peso neto	29 kg	40 kg	42 kg
DTO.	3%	3%	3%
OFERTA	391€ 379€	668€ 640€	718€ 689€

DH 330

Regresadora compacta y portátil de 330 mm de ancho.

- Ideal para uso móvil gracias a un diseño ligero y compacto.
- Robusto diseño de acero soldado con una encimera de fundición.
- Para procesar madera maciza.
- Potente motor con protección contra sobrecorriente y de rearme.
- Práctico y sencillo ajuste de la altura de regreso mediante carrete y escala.
- Con mesa de trabajo desplegable para piezas largas.
- Con sistema para fijar el cable detrás de la mesa.
- Sistema de extracción de serie Ø 58 mm.
- Adaptador para extractor de Ø 64,5 / 101 mm de serie.
- Con 4 agujeros Ø 10 mm en la base para fijar al banco de trabajo.



· Ajuste de la altura de regreso.



· Diseño compacto con mesa de trabajo desplegable de 640 mm.



Modelo	DH 330
Código	5904330
Potencia del motor	1,5 kW / 230 V
Anchura cepillo máx.	330 mm
Altura de trabajo máx.	152 mm
Cepillo máx.	2,8 mm
N° de cuchillas	2
Ø onda de cepillo	50 mm
N° de revoluciones	8.500 r.p.m.
Dimensiones mesa regresadora	235 x 330 mm
Tope paralelo	590 x 102 mm
Ø conector aspiración	52,5 / 64,5 / 101 mm
Dimensiones (l x an x al)	640 x 585 x 490 mm
Peso neto	33 kg
DTO.	3%
OFERTA	475€ 462€

ACCESORIOS OPCIONALES

	CÓDIGO	PRECIO
Cuchilla cepillado	5915330	33€

2 unidades.

ADH 260

Regresadora-cepilladora combinada con una anchura de cepillado de 260 mm.



· El tren de ruedas de serie con dos guías/poleas permite un transporte sencilla. Para mover la máquina sólo hay que pisar las asas inferiores, de manera que las ruedas se coloquen abajo. Después, un muelle devuelve la estructura a la posición inicial.

Modelo	ADH 260
Código	5903260
Potencia del motor	2,7 CV / 2 kW / 230 V
Anchura cepillo máx.	260 mm
Cepillo máx.	3 mm
N° de cuchillas	2
Ø onda de cepillo	63 mm
N° de revoluciones del motor	2.800 r.p.m.
Velocidad de avance	5 m/min.
Dimensiones de la mesa	1.030 x 280 mm
Dimensiones mesa regresadora	260 x 400 mm
N° de revoluciones de cuchillas	6.500 r.p.m.
Ø conector aspiración	120 mm
Peso neto	66 kg
DTO.	3%
OFERTA	1.150€ 1.116€

ACCESORIOS OPCIONALES

	CÓDIGO	PRECIO
Cuchilla cepillado	5913260	48€

2 unidades.

ADH 26C - 31C - 41C

Holzstar
 Holzbearbeitungsmaschinen

Para aficionados al bricolaje más exigentes y profesionales del sector.

- Para uniones angulares exactas (90°) y cepillado de madera maciza, tableros, tablonos y listones.
- Ajuste fácil y preciso de la extracción de viruta con precisión en el regreuso.
- Entrada de la pieza automática.
- Rodillo de avance y extracción de caucho para un mejor acabado superficial.
- Tapa de aluminio inclinable de 90° hasta +45°.
- Mesa de carpintería en fundición de aluminio.
- Regreuso de fundición y superficie rectificada.
- Extractor de virutas integrado y abatible.

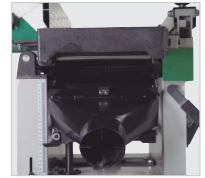

- El extractor de viruta integrado permite mayor visibilidad para el operario



ADH 26C convertida en cepilladora.



ADH 31C



- Ajuste de la altura de regreuso mediante escala.



- Ajuste de la eliminación de viruta mediante manivela.

Modelo	ADH 26C	ADH 31C	ADH 41C
Código	5904026	5904031	5904041
Potencia del motor	1,7 kW / 230 V	2,2 kW / 230 V	3 kW / 400 V
Dimensiones de la mesa	1.120 x 275 mm	1.295 x 325 mm	1.640 x 425 mm
Dimensiones mesa regresadora	545 x 258 mm	545 x 308 mm	600 x 408 mm
Anchura cepillo máx.	258 mm	308 mm	408 mm
Altura de trabajo	830 mm	850 mm	850 mm
Altura de trabajo mín./máx.	5 - 225 mm	5 - 225 mm	5 - 225 mm
Cepillo máx.	3 mm	3 mm	3 mm
Ø onda de cepillo	70 mm	70 mm	70 mm
N° de cuchillos	3	3	3
N° de revoluciones	5.200 r.p.m.	5.200 r.p.m.	5.200 r.p.m.
Velocidad de avance	5,5 m/min.	7 m/min.	7 m/min.
Ø conector aspiración	100 mm	100 mm	100 mm
Dimensiones (l x an x al)	1.120 x 630 x 960 mm	1.300 x 720 x 1.010 mm	1.620 x 920 x 1.010 mm
Peso neto	170 kg	210 kg	260 kg
DTO.	3%	3%	3%

OFERTA	1.395€ 1.353€	2.110€ 2.047€	2.799€ 2.715€
Código	5904027	5904032	
Potencia del motor	1,7 kW / 400 V	2,2 kW / 400 V	
DTO.	3%	3%	
OFERTA	1.395€ 1.353€	2.110€ 2.047€	

ACCESORIOS OPCIONALES

	CÓDIGO	PRECIO
Cuchilla cepillado ADH 26C*	5914026	34€
Cuchilla cepillado ADH 31C*	5914031	42€
Cuchilla cepillado ADH 41C*	5914041	54€

* 2 unidades.

HBS 231-1 - 261-2 - 361-2 - 400 - 471



Para madera para aficionados al maquetismo, al bricolaje más exigentes y profesionales del sector.

HBS 231-1 a HBS 361-2

- Construcción soldada resistente a la torsión.
- Corte seguro y sin desvío en madera, plástico y metales no ferrosos.
- Tope limitador paralelo de aluminio con sistema de sujeción de accionamiento rápido excéntrico y escala.
- Mesa de corte precisa de fundición gris y con superficie pulida, inclinable de 0° a 45° con escala.
- Volante de precisión de aluminio moldeado con revestimiento especial para una mayor vida útil de la cinta de sierra.
- La máquina dispone de un sistema de interruptor de seguridad que detiene su funcionamiento si detecta la apertura de la puerta.

HBS 400 y HBS 471

- Sierra de cinta profesional con base cerrada.
- Tensión correcta de la sierra por pala excéntrica en la parte trasera de la máquina sin cambiar el ajuste estándar de tensión de la máquina.
- Su volante de fundición gris facilita una suave recorrido.
- Mesa inclinable de 0 a 45°.

HBS 400: Incluye tope paralelo de aluminio, funcionamiento suave con cierre de acción rápida en una sólida barra guía redonda.

HBS 471: Tope longitudinal de aluminio con sujeción rápida excéntrica y escala.

- Regulable con dos velocidades de serie.
- Anchura de corte ajustada de lectura fácil mediante una escala.
- Apto para sierras de cinta de 6 hasta 25 mm.



- Tope limitador paralelo de aluminio con sistema de sujeción de accionamiento rápido excéntrico, sellillo y práctico de usar y además se puede desplazar.



HBS 231-1



HBS 261-2



HBS 361-2



HBS 400



HBS 471

Modelo	HBS 231-1	HBS 261-2	HBS 361-2	HBS 400	HBS 471
Código	5902423	5902426	5902436	5900410	5900471
Potencia del motor	300 W / 230 V	375 W / 230 V	1,1 kW / 230 V	1,5 kW / 230 V	1,5 kW / 230 V
Anchura máx. de corte	228 mm	245 mm	356 mm	416 mm	465 mm
Altura máx. de corte	90 mm	152 mm	225 mm	305 mm	285 mm
Velocidad de corte	635 m/min.	400 / 800 m/min.	370 / 800 m/min.	460 / 980 m/min.	460 / 980 m/min.
Longitud de la cinta de sierra	1.575 mm	1.825 mm	2.560 mm	3.378 mm	3.455 mm
Dimensiones de la mesa (l x an)	300 x 300 mm	360 x 320 mm	545 x 515 mm	530 x 480 mm	535 x 485 mm
Ø conector aspiración	53 mm	100 mm	100 mm	120 mm	120 mm
Dimensiones (l x an x al)	490 x 420 x 835 mm	680 x 520 x 1.435 mm	800 x 690 x 1.715 mm	765 x 520 x 1.750 mm	800 x 490 x 2.000 mm
Peso neto	20 kg	34 kg	76 kg	135 kg	145 kg
DTO.	3%	3%	3%	5%	5%
OFERTA	243€ 236€	388€ 376€	737€ 715€	1.473€ 1.399€	1.616€ 1.535€

HBS 351 - 431 - 433 - 533

Para madera para aficionados al maquetismo, al bricolaje más exigentes y profesionales del sector, con guía de precisión de 3 radillos superior/inferior.

Modelo	HBS 351	HBS 431	HBS 533
Código	5153501	5154301	5155303
Potencia del motor	550 W / 230 V	1,5 kW / 230 V	2,25 kW / 400 V
Anch. máx. de corte con tope	321 mm	370 mm	474 mm
Anch. máx. de corte sin tope	346 mm	410 mm	514 mm
Altura máxima de corte	200 mm	270 mm	270 mm
Velocidad de corte	650/400 m/min.	900/450 m/min.	850/430 m/min.
Longitud de la cinta de sierra	2.562 mm	3.345 mm	3.865 mm
Dimensiones de la mesa	500 x 356 mm	610 x 431 mm	680 x 530 mm
Inclinación de la mesa	-10° - +45°	-10° - +45°	-10° - +45°
Ø de la rueda del volante	356 mm	430 mm	530 mm
Ø conector aspiración	120 mm	2 x 120 mm	2 x 120 mm
Dimensiones (l x an x al)	610 x 445 x 1.753 mm	768 x 512 x 2.048 mm	1.024 x 793 x 2.048 mm
Peso neto	80 kg	130 kg	163 kg
DTO.	3%	3%	3%
OFERTA	1.020€ 989€	1.054€ 1.798€	2.265€ 2.197€
Modelo		HBS 433	
Código		5154303	
Potencia del motor		1,5 kW / 400 V	
DTO.		3%	
OFERTA		1.890€ 1.833€	



HBS 351



HBS 433

HBS 533 S - 633 S

Para madera precisas, de estructura resistente con sistema de extracción rápida de la cinta ideales para el usuario profesional.



Dispositivo láser de línea de corte.



Tope limitador paralelo estable, fabricado en fundición gris.

Modelo	HBS 533 S	HBS 633 S
Código	5155313	5156303
Potencia del motor	5,1 CV / 3,75 kW / 400 V	5,1 CV / 3,75 kW / 400 V
Anchura máxima de corte con tope	465 mm	570 mm
Anchura máxima de corte sin tope	510 mm	610 mm
Altura máxima de corte	350 mm	400 mm
Velocidad de corte	1.400 m/min.	1.615 m/min.
Longitud de la cinta de sierra	4.190 mm	4.600 mm
Dimensiones de la mesa	750 x 530 mm	830 x 600 mm
Inclinación de la mesa	0° - +45°	0° - +45°
Ø de la rueda del volante	530 mm	630 mm
Guías de precisión	superior / inferior	superior / inferior
Ø conector aspiración	2 x 120 mm	2 x 120 mm
Dimensiones (l x an x al)	1.000 x 720 x 2.040 mm	1.190 x 750 x 2.060 mm
Peso neto	305 kg	380 kg
DTO.	3%	3%
OFERTA	3.243€ 3.146€	4.110€ 3.987€



HBS 533 S

Hojas de sierra



Calidad
Made in
Germany

	CÓDIGO	PRECIO
HBS 231		
6,0 x 0,36 x 1.575 mm / 14 ZZ madera	5160010	16,01€
10,0 x 0,5 x 1.575 mm / 4 ZZ madera	5160012	16,01€
6,0 x 0,5 x 1.575 mm / 6 ZZ madera	5160011	16,01€
6,0 x 0,6 x 1.826 mm / 14 ZZ madera	5160020	17,27€
6,0 x 0,6 x 1.826 mm / 6 ZZ madera	5160021	17,27€
12,0 x 0,5 x 1.826 mm / 4 ZZ madera	5160022	17,27€
6,0 x 0,6 x 2.560 mm / 6 ZZ madera	5160040	20,47€
25,0 x 0,5 x 2.560 mm / 4 ZZ madera	5160043	20,47€
10,0 x 0,5 x 2.560 mm / 6 ZZ madera	5160041	20,47€
16,0 x 0,5 x 2.560 mm / 4 ZZ madera	5160042	20,47€
HBS 251		
6,0 x 0,65 x 1.790 mm / 6 ZZ madera - cortes curvos	5160251	18€
12,0 x 0,4 x 1.790 mm / 4 ZZ madera - cortes rectos	5160252	18€
6,0 x 0,65 x 1.790 mm / 14 ZZ plásticos, metales no férreos	5160250	18€
HBS 351-2		
6,0 x 0,65 x 2.490 mm / 6 ZZ madera - cortes curvos	5160352	20€
12,0 x 0,5 x 2.490 mm / 4 ZZ madera - cortes rectos	5160353	20€
16,0 x 0,5 x 2.490 mm / 4 ZZ madera - cortes rectos	5160354	21€
6,0 x 0,65 x 2.490 mm / 14 ZZ plásticos, metales no férreos	5160351	21€
HBS 400		
6,0 x 0,65 x 3.378 mm / 6 ZZ madera	5160401	24€
10,0 x 0,5 x 3.378 mm / 4 ZZ madera	5160402	24€
16,0 x 0,5 x 3.378 mm / 4 ZZ madera	5160403	25€
20,0 x 0,5 x 3.378 mm / 4 ZZ madera	5160404	25€
25,0 x 0,5 x 3.378 mm / 4 ZZ madera	5160405	25€

	CÓDIGO	PRECIO
HBS 471 y HBS 473		
6,0 x 0,5 x 3.455 mm / 4 ZZ madera	5163806	25€
10,0 x 0,5 x 3.455 mm / 5 ZZ madera	5163810	25€
15,0 x 0,5 x 3.455 mm / 5 ZZ madera	5163815	26€
20,0 x 0,5 x 3.455 mm / 6 ZZ madera	5163820	26€
25,0 x 0,5 x 3.455 mm / 6 ZZ madera	5163825	27€
HBS 351		
6 x 0,65 x 2.562 mm / 6 ZZ madera	5160359	20€
10 x 0,5 mm x 2.562 mm / 4 ZZ madera	5160360	21€
12 x 0,5 x 2.562 mm / 4 ZZ madera	5160361	21€
15 x 0,5 mm x 2.562 mm / 4 ZZ madera	5160362	21€
12 x 0,5 x 2.562 mm / A3 ZZ plásticos, metales no férreos	5163716	26€
HBS 431 / HBS 433		
6 x 0,65 x 3.345 mm / 6 ZZ madera	5160431	24€
10 x 0,5 x 3.345 mm / 4 ZZ madera	5160432	24€
16 x 0,5 x 3.345 mm / 4 ZZ madera	5160433	24€
20 x 0,5 x 3.345 mm / 4 ZZ madera	5160434	25€
25 x 0,5 x 3.345 mm / 4 ZZ madera	5160435	25€
HBS 533		
10 x 0,5 x 3.865 mm / 4 ZZ madera	5160531	25€
16 x 0,5 x 3.865 mm / 4 ZZ madera	5160532	25€
20 x 0,5 x 3.865 mm / 4 ZZ madera	5160533	25€
25 x 0,5 x 3.865 mm / 4 ZZ madera	5160534	25€
HBS 533 S		
10 x 0,5 x 4.190 mm / 4 ZZ madera	5160535	27€
16 x 0,5 x 4.190 mm / 4 ZZ madera	5160536	27€
20 x 0,5 x 4.190 mm / 4 ZZ madera	5160537	27€
25 x 0,5 x 4.190 mm / 4 ZZ madera	5160538	27€
HBS 533 S		
10 x 0,5 x 4.600 mm / 4 ZZ madera	5160631	27€
16 x 0,5 x 4.600 mm / 4 ZZ madera	5160632	28€
20 x 0,5 x 4.600 mm / 4 ZZ madera	5160633	28€
25 x 0,5 x 4.600 mm / 4 ZZ madera	5160634	28€
30 x 0,6 x 4.600 mm / 4 ZZ madera	5160635	30€

Limitador de ángulo



Limitador de ángulo HBS 251

Limitador de ángulo HBS 351-2

	CÓDIGO	PRECIO
HBS 251	5910810	10,30€
HBS 351-2 y HBS 473	5910814	23€
HBS 400	5910411	23,70€

Bancos, reductor y corte circular

	CÓDIGO	PRECIO
Banco para HBS 251	5910813	47€
Banco para HBS 351-2	5910812	61€
Reductor Ø 100 / 60 mm	5142427	24€
Corte circular para HBS 431/433/533	5152001	85€

Medidor de ángulos



NIVEL DE BURBUJA Y MEDIDOR DE ÁNGULO DIGITAL.

Base magnética. Puede ponerse en 0 en todas las posiciones. Apagado automático. Rango de medición 4x0-90°. Batería AAA (1.5 V).



DIMENSIONES	CÓDIGO	OFERTA
60 x 28 x 56 mm	174250050	48,41€

BTS 150 - 250



Con múltiples usos: para desbarbar y afilar superficies y contornos. Perfecta para el aficionado al modelismo y al bricolaje.
BRAZO DE LIJADO INCLINABLE 0-90°.

ACCESORIOS OPCIONALES

	CÓDIGO	PRECIO
BTS 150		
Banda de lijado grano 60	5911006	4,50€
Banda de lijado grano 80	5911008	4,50€
Banda de lijado grano 100	5911010	4,50€
Banda de lijado grano 120	5911012	4,50€
Banda de lijado grano 150	5911015	4,50€
Disco de lijado grano 60 velcro	5911506	1,20€
Disco de lijado grano 80 velcro	5911508	1,20€
Disco de lijado grano 100 velcro	5911510	1,20€
Disco de lijado grano 120 velcro	5911512	1,20€
Disco de lijado grano 150 velcro	5911515	1,20€
Soporte de velcro	5911001	5,70€
BTS 250		
Banco	5914250	71€
Limitador de ángulo	5910814	23€
Banda de lijado grano 60	5911206	7,42€
Banda de lijado grano 80	5911208	7,42€
Banda de lijado grano 100	5911210	7,42€
Banda de lijado grano 120	5911212	7,42€
Banda de lijado grano 180	5911218	7,42€
Disco de lijado grano 60 velcro	5912506	2,27€
Disco de lijado grano 80 velcro	5912508	2,27€
Disco de lijado grano 100 velcro	5912510	2,27€
Disco de lijado grano 120 velcro	5912512	2,27€
Disco de lijado grano 150 velcro	5912515	2,27€
Soporte de velcro	5912501	13€



BTS 150



BTS 250



Modelo	BTS 150	BTS 250
Código	5904150	5904250
Potencia del motor	400 W / 230 V	800 W / 230 V
Dimensiones de la banda	915 x 100 mm	1.220 x 150 mm
Ø del plato de lijado	150 mm	250 mm
Dimensiones de la mesa	150 x 230 mm	360 x 200 mm
N° de revoluciones	2.850 r.p.m.	1.440 r.p.m.
Ø conector aspiración	120 mm	120 mm
Dimensiones (l x an x al)	560 x 270 x 300 mm	720 x 410 x 440 mm
Peso neto	17 kg	47 kg
DTO.	5%	5%
OFERTA	199€ 189€	530€ 504€

BTS 200



De uso universal, con grupo lijador inclinable y banco. **BRAZO DE LIJADO INCLINABLE 0-90°.**
BANCO DE SERIE.



- Capa de grafito incluida de serie.
- Sujeción rápida de la banda mediante palanca.
- Rodillos engomados.

ACCESORIOS OPCIONALES

	CÓDIGO	PRECIO
Banda de lijado grano 60	5911206	7,42€
Banda de lijado grano 80	5911208	7,42€
Banda de lijado grano 100	5911210	7,42€
Banda de lijado grano 120	5911212	7,42€
Banda de lijado grano 150	5911215	7,42€
Banda de lijado grano 180	5911218	7,42€
Disco de lijado grano 60 velcro	3357856	2,70€
Disco de lijado grano 80 velcro	3357858	2,68€
Disco de lijado grano 100 velcro	3357860	2,68€
Disco de lijado grano 120 velcro	3357862	2,68€
Disco de lijado grano 150 velcro	3357865	2,68€
Soporte de velcro	3357801	19€



Modelo	BTS 200
Código	5902200
Potencia del motor	1,5 CV / 1,1 kW / 230 V
Dimensiones de la banda	152 x 1.219 mm
Ø del plato de lijado	305 mm
Dim. mesa hierro fundido	315 x 155 mm
Dim. mesa aluminio	400 x 225 mm
Inclinación mesa de trabajo	-15° - 0° - +45°
Velocidad de la banda	12 m/s
Ø conector aspiración	2 x 63 mm
Dimensiones (l x an x al)	830 x 620 x 1.340 mm
Peso neto	53 kg
DTO.	5%
OFERTA	668€ 627€

NTS 200 - 255



NTS 200

NTS 255

Universal con agua para cuchillas y herramientas.

- Una amplia gama de accesorios para un afilado sencillo incluso para principiantes.
- El afilado con agua y a baja velocidad permite el rectificado continuo sin comprometer la dureza de la herramienta.
- Amplia gama de accesorios disponibles.
- Potente motor de inducción.
- Piedra de afilar de corindón blanco con aluminio para obtener resultados de afilado perfecto incluso con acero duro de más de 60 HRC (acero para herramientas).
- Disco de asentado de cuero extraíble para eliminar el exceso de rebabas después de afilar.
- Pasta de pulido para después del afilado.
- Indicador de ángulo para ajustar el afilado correcto.

- ↓
- NTS 200**
- Carcasa de **plástico**.
- NTS 255**
- Carcasa **metálica**.



Código **5760000**
Muela Ø 200 mm



Código **5760050**
Muela Ø 250 mm



Código **5760060**
Dispositivo de guiado



Código **5760001 / 5760003**
Disco asentado de cuero



Código **5760053**
Disco de asentado con perfil 100 mm



Código **5760051**
Pasta de afilado



Código **5760056**
Dispositivo para cuchillos pequeños



Código **5760057**
Dispositivo para cuchillos grandes



Código **5760058**
Dispositivo para tijeras



Código **5760070**
Dispositivo para cuchillos pequeños



Código **5760071**
Dispositivo para cuchillos grandes



Código **5760052**
Guía de ángulo para afilado



Código **5760055**
Dispositivo de rectificado de muela



Código **5760059**
Dispositivo para hachas



Código **5760062**
Dispositivo de afilado universal

ACCESORIOS OPCIONALES

	CÓDIGO	PRECIO
Muela Ø 200 mm	5760000	40€
Muela Ø 250 mm	5760050	67€
Guía de ángulo para afilado muela de Ø 200 mm	5760002	8€
Guía de ángulo para afilado muela de Ø 250 mm	5760052	9€
Dispositivo de rectificado de muela	5760055	21€
Disco de asentado cuero Ø 220 mm	5760001	53€
Disco de asentado cuero Ø 200 mm	5760003	69€
Disco de asentado con perfil 100 mm	5760053	59€
Pasta de afilado	5760051	13€
Dispositivo para gubias	5760054	42€
Dispositivo para cuchillos pequeños	5760056	34€
Dispositivo para cuchillos grandes	5760057	42€
Dispositivo para tijeras	5760058	41€
Dispositivo para hachas	5760059	18€
Dispositivo giratorio	5760060	44€
Cuchillas de recambio para dispositivo giratorio	5760061	28€
Dispositivo para afilado universal	5760062	26€
Soporte para dispositivo de afilado universal	5760063	26€
Dispositivo para cuchillos pequeñas, hasta 320 mm	5760070	190€
Dispositivo para cuchillos grandes, hasta 400 mm	5760071	205€
Kit de afilado doméstico. Contiene dispositivo para tijeras rectas y de jardín, cuchillos grandes y hachas	5760064	81€
Kit afilado de giro. Contiene dispositivo para gubias, dispositivos de afilado universal y dispositivo de rectificado de muela	5760065	74€

Modelo	NTS 200	NTS 255
Código	5750200	5750255
Potencia del motor	60 W / 230 V	120 W / 230 V
Dimensiones del disco (Ø x an)	200 x 40 mm	250 x 50 mm
Disco de asentado de cuero	220 x 30 mm	200 x 30 mm
N° de revoluciones	120 r.p.m.	90 r.p.m.
Tipo de motor	S1	S1
Protección del motor	IP 23	IP 23
Dimensiones (l x an x al)	348 x 285 x 275 mm	380 x 370 x 420 mm
Peso neto	9.2 kg	17 kg
DTO.	3%	3%
OFERTA	122€ 118€	190€ 184€

DKS 504 Vario



Adecuada para la fabricación de moldes, mecánica de precisión, modelismo, producción de juguetes. **MESA INCLINABLE DE 0° A 45°.**

- Ajuste continuo de velocidad.
- Luz LED flexible para la iluminación de la zona de corte.
- Lijadora manual universal integrada.
- Ideal para trabajos de corte fino en escuelas y talleres de formación, para diseñadores y arquitectos, así como artesanos y entusiastas del bricolaje.
- Para procesar madera blanda, plástico y materiales similares.
- La robusta construcción de fundición garantiza un funcionamiento silencioso y sin vibraciones.



· Dispositivo de soplado para limpiar la zona de corte de serrín.



· Mesa inclinable, ajustable con escala.



Calidad
Made in
Germany



ACCESORIOS OPCIONALES

HOJAS DE SIERRA	CÓDIGO	PRECIO
3,0 x 0,25 mm / 10 ZZ madera, plástico y yeso*	5911628	7,42€
6,0 x 0,40 mm / 6 ZZ madera*	5911660	7,42€
6,0 x 0,40 mm / 12 ZZ metal*	5911661	7,42€
Kit de herramientas de 103 piezas	5912504	16,98€

* Precio blister de 6 unidades.



Modelo	DKS 504 Vario
Código	5902504
Potencia del motor	90 W / 230 V
Ancho de corte máx. 90°/45°	52 / 20 mm
Longitud de hoja de sierra	133 mm
N° de revoluciones	550 - 1600 r.p.m.
Dimensiones de la mesa	414 x 254 mm
Ø conector aspiración	35 mm
Dimensiones (l x an x al)	630 x 320 x 380 mm
Peso neto	12 kg
DTO.	5%
OFERTA	175€ 166€

DKS 530 Vario



Para trabajos exigentes. **MESA INCLINABLE DE -45° A 45°.**

- Apta para madera, plástico y metales no férricos.
- Estructura y mesa de trabajo de hierro fundido.
- Con departamento para almacenar hojas de sierra.
- Arco superior con soporte para el protector de la hoja y pieza de sujeción.
- Hoja de registro para la localización y cambio de la hoja de sierra.
- Tubo soplador flexible.



· Fácil ajuste de velocidad.



· Equipado con hoja de protección, pieza de sujeción y tubo soplador flexible.



ACCESORIOS OPCIONALES

HOJAS DE SIERRA	CÓDIGO	PRECIO
3,0 x 0,25 mm / 10 ZZ madera, plástico y yeso*	5911628	7,42€
6,0 x 0,40 mm / 6 ZZ madera*	5911660	7,42€
6,0 x 0,40 mm / 12 ZZ metal*	5911661	7,42€

* Precio blister de 6 unidades.

Calidad
Made in
Germany

Modelo	DKS 530 Vario
Código	5900505
Potencia del motor	225 W / 230 V
Altura máx. de corte 90°	53 mm
Altura máx. de corte 45° (izq.)	26 mm
Altura máx. de corte 45° (der.)	19 mm
Longitud de hoja de sierra	135 mm
N° de revoluciones	500 - 1550 r.p.m.
Dimensiones (l x an x al)	740 x 310 x 440 mm
Peso neto	20,5 kg
DTO.	3%
OFERTA	372€ 361€

UWT 3200



BANCO CON SOPORTE EXTENSIBLE universal de soporte con rodillos regulables en altura, con sistema de accionamiento rápido. **FÁCIL DE TRANSPORTAR.**

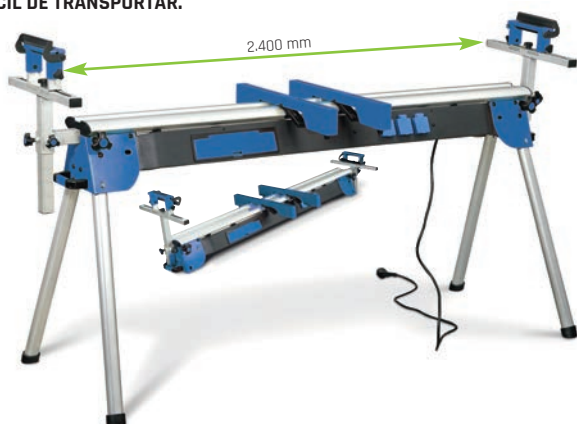

Luz de trabajo

Juego de guía de sujeción

Juego de caballetes adicional (2 piezas)

Tornillo de banco

Modelo	UWT 3200
Código	5900020
Altura mín. / máx.	850 / 1.000 mm
Anchura máx.	2.400 mm
Carga máx.	225 kg
Dimensiones (l x an x al)	1.600 x 600 x 850 mm
Peso neto	30 kg
DTO.	5%
OFERTA	178€ 169€

ACCESORIOS OPCIONALES

	CÓDIGO	PRECIO
Luz de trabajo sobre guía de sujeción	5900023	19,06€
Juego de guía de sujeción para máquina extra adicional (2 piezas)	5900022	20,09€
Juego de caballetes adicional (2 piezas)	5900025	22,66€
Tornillo de banco	5900024	39€

Con sistema de sujeción de accionamiento rápido para fijar a la pieza de trabajo

TAB 1300

CABALLETE de altura ajustable plegable, compacto.



805 - 1.300 mm

Modelo	TAB 1300
Código	5900007
Carga máx.	150 kg
Altura mín./máx.	805 / 1.300 mm
Dimensiones máx. (l x an x al)	580 x 580 x 1.300 mm
Peso neto	6,6 kg
DTO.	3%
OFERTA	36€ 35€

UMS 1

CABALLETE.



Uso como rodillo en V:
Capacidad de carga 45 kg

Uso como rodillo:
Capacidad de carga 100 kg

Uso como caballete:
Capacidad de carga 200 kg

820 - 1.270 mm

Modelo	UMS 1
Código	5900009
Carga máx.	45 - 200 kg
Altura mín. / máx.	820 / 1.270 mm
Dimensiones máx. (l x an x al)	750 x 680 x 1.270 mm
Peso neto	10,4 kg
DTO.	3%
OFERTA	78€ 76€

MS 3 R - 1 R - 1 K



RODILLOS CON SOPORTE para trabajos con sierras de cinta, sierras circulares y maquinaria para trabajos en madera.
CON REGULACIÓN DE ALTURA CONTINUA.



Modelo	MS 3 R	MS 1 R	MS 1 K
Código	5900005	5900003	5900004
Carga máx.	45 / 60 / 90 kg	70 kg	70 kg
Altura mín. / máx.	670 / 1.080 mm	700 / 1.150 mm	700 / 1.150 mm
Anchura máx.	285 mm	400 mm	450 mm
Dim. máx. (l x an x al)	430 x 500 x 1.150 mm	460 x 470 x 1.150 mm	460 x 470 x 1.150 mm
Peso neto	4 kg	10 kg	10 kg
DTO.	3%	3%	3%
OFERTA	23€ 22,31€	69€ 67€	67€ 65€

HSE 5-520 KH



ASTILLADORA DE TRONCOS HORIZONTAL con motor eléctrico.

- Zona de trabajo cerrada para mayor seguridad gracias al dispositivo de protección del divisor prescrito por la normativa.
- Fácilmente transportable gracias a las asas de transporte y al carro.
- Convertible en un banco de trabajo gracias a su diseño horizontal; elimina la necesidad de colocar la madera en posición vertical. Ideal para un trabajo prolongado.
- Ocupa poco espacio.
- Interruptor de seguridad a dos manos de fácil manejo para la máxima seguridad del usuario.
- Construcción robusta en acero.

Modelo	HSE 5-520 KH
Código	5981005
Potencia del motor	2,2 kW / 230 V
Fuerza máx. de corte	5 T.
Ø máx. de corte	320 mm
Máx. recorrido del cilindro	75 mm
Longitud de corte máx.	520 mm
Ø máx. del material cortado	250 mm
Carrera avance	37 mm/s
Carrera retroceso	61,7 mm/s
Accionamiento	Motor eléctrico
Dimensiones (l x an x al)	1.160 x 425 x 610 mm
Peso neto	50 kg
DTO.	5%
OFERTA	335€ 318€



DB 450

Diseño compacto para los usuarios amateurs y profesionales.



· Con cristal de seguridad para controlar la velocidad escogida de la correa trapezoidal. Fácil colocación de la correa mediante la palanca tensora.

* Extensión de bancada opcional a 1.000 mm.

Modelo	DB 450
Código	5920450
Potencia del motor	370 W / 230 V
Ø torneado máx.	254 mm
Altura de la bancada	127 mm
Distancia entre puntos	450 / 1.000* mm
N° revoluciones del husillo	680-1.000-1.400-2.000-2.800 r.p.m.
N° de velocidades	5
Cono morse	MT 2
Dimensiones (l x an x al)	820 x 300 x 430 mm
Peso neto	35 kg
DTO.	3%
OFERTA	326€ 316€

ACCESORIOS OPCIONALES

	CÓDIGO	PRECIO
Extensión de bancada a 1.000 mm	5920451	73€
Plato 4 garras Ø 100 mm - Juego 1	5931021	77€
Plato 4 garras Ø 100 mm - Juego 2	5931023	113€
Juego de gubias	5931011	99€

DB 900 - 1100

Con regulación variable de la velocidad y 10 velocidades.



· La velocidad se puede regular de forma cómoda y rápida mediante una palanca situada en el lado del operario.

ACCESORIOS OPCIONALES

	CÓDIGO	PRECIO
Plato 4 garras Ø 100 mm - Juego 1	5931021	77€
Plato 4 garras Ø 100 mm - Juego 2	5931023	113€
Plato 4 garras Ø 150 mm	5931020	44€
Plato 4 garras Profi-SET	5931054	238€
Plato de garras 4-mordazas Profi-SET	5931055	32€
Tope de arrastre 3 piezas	5931056	49€
Luneta fija (DB 900)	5931050	38€
Luneta fija (DB 1100)	5931030	39€
Dispositivo copiador (DB 900)	5931101	225€
Dispositivo copiador (DB 1100)	5931102	237€
Dispositivo de torneado (DB 1100)	5931052	94€
Juego de gubias	5931011	99€

Modelo	DB 900	DB 1100
Código	5920900	5921100
Potencia del motor	550 W / 230 V	750 W / 230 V
Ø torneado máx.	306 mm	358 mm
Altura de la bancada	153 mm	179 mm
Distancia entre puntos	900 mm	1.100 mm
Rosca del husillo	M33 x 3,5	M33 x 3,5
N° revoluciones del husillo	500 - 2.000 r.p.m.	500 - 2.000 r.p.m.
N° de velocidades	Variable, 10 velocidades	Variable, 10 velocidades
Cono morse	MT 2	MT 2
Dimensiones (l x an x al)	1.380 x 330 x 370 mm	1.620 x 340 x 430 mm
Peso neto	80 kg	92 kg
DTO.	3%	3%
OFERTA	655€ 635€	897€ 870€

DB 1202

 Con regulación progresiva de la velocidad de giro. **CAMBIO DE VELOCIDAD POR CONVERTIDOR DE FRECUENCIA.**

· Velocidad de giro variable de 0-1.200 (H) y 0-3.200 / min. (L) en dos niveles de velocidad.



- (1) Cambio de velocidad por convertidor de frecuencia.
- (2) Interruptor de protección del motor.
- (3) Interruptor para seleccionar el sentido de giro.



Modelo	DB 1202
Código	5921202
Potencia del motor	1,5 kW / 230 V
Ø torneado máx.	460 mm
Altura de la bancada	455 mm
Distancia entre puntos	1.185 mm
Rosca del husillo	M33 x 3,5
N° revoluciones del husillo	0 - 3.200 r.p.m.
N° de velocidades	Variable, 2 velocidades
Cono morse	MT 2
Dimensiones (l x an x al)	2.060 x 500 x 1.200 mm
Peso neto	185 kg
DTO.	3%
OFERTA	2.412€ 2.340€

ACCESORIOS OPCIONALES

	CÓDIGO	PRECIO
Plato 4 garras Ø 100 mm - Juego 1	5931021	77€
Plato 4 garras Ø 100 mm - Juego 2	5931023	113€
Canasto de herramientas	5931051	65€
Pieza de bancada Para elaborar grandes dimensiones	5931053	96€
Dispositivo copiador	5931060	385€
Juego de gubias	5931011	99€

Accesorios para tornos

Plato 4 garras Ø 100 mm
M33 - 3,5
Juego 1 - Cód. **5931021**
PRECIO **77€**



Plato 4 garras Ø 100 mm
M33 - 3,5
Juego 2 - Cód. **5931023**
PRECIO **113€**



Plato 4 garras Ø 150 mm
Garras independientes
M33 - 3,5
Cód. **5931020**
PRECIO **44€**



Luneta fija
Cód. **5931050** (DB 900)
PRECIO **38€**
Cód. **5931030** (DB 1100)
PRECIO **39€**



Tope de arrastre
3 piezas
Cód. **5931056**
PRECIO **49€**



Plato de garras 4-mordazas
Profi-SET
Cód. **5931055**
PRECIO **32**



Dispositivo copiador
Cód. **5931101** (DB 900)
PRECIO **225€**
Cód. **5931102** (DB 1100)
PRECIO **237€**



Dispositivo de torneer
Cód. **5931052**
PRECIO **94€**



Plato 4 garras
Profi-SET M33 - 3,5
Cód. **5931054**
PRECIO **238€**



Juego de gubias
Cód. **5931011**
PRECIO **99€**

Serie SAA



Sistemas de aspiración que mejoran la productividad de máquinas para trabajar la madera y cuidan la salud del operario.

- Para el fresado, cepillado y aserrín (sin polvo).
- Palas de sólida construcción con un gran poder de aspiración.
- Construcción sólida de acero.
- Menor carga estática comparado con construcciones de plástico.
- Alta potencia de aspiración, y especialmente silencioso.
- Fácil desplazamiento gracias a los ruedas.
- La mejor relación calidad-precio.



SAA 902



SAA 2001 / SAA 2003

ACCESORIOS OPCIONALES

	CÓDIGO	PRECIO
Bolsa filtrante SAA 901	5930901	11,90€
Bolsa filtrante SAA 902	5930903	17,50€
Bolsa filtrante SAA 2003 / 2001	5932203	16€
Bolsa filtrante SAA 3003 / 3001	5932303	16€
Bolsa para virutas SAA 901	5930902	19,90€
Bolsa para virutas SAA 902	5930904	18,50€
Bolsa para virutas SAA 2001 a 3003	5123055	2,27€
Juego de adaptadores SAA 902	5930905	11,50€
Manguera flexible de poliuretano Transparente con espiral.		
Ø 40 mm x 2,5 m	514250025	22,66€
Ø 40 mm x 5 m	51425005	45,32€
Ø 40 mm x 10 m	5142500	88€
Ø 60 mm x 2,5 m	514250125	27€
Ø 60 mm x 5 m	51425015	54€
Ø 60 mm x 10 m	5142501	104€
Ø 80 mm x 2,5 m	514250225	32€
Ø 80 mm x 5 m	51425025	64€
Ø 80 mm x 10 m	5142502	127€
Ø 100 mm x 2,5 m	514250325	44€
Ø 100 mm x 5 m	51425035	88€
Ø 100 mm x 10 m	5142503	170€
Ø 120 mm x 2,5 m	514250425	47€
Ø 120 mm x 5 m	51425045	94€
Ø 120 mm x 10 m	5142504	186€
Kit de limpieza	5148100	233€
Para aspirar todo tipo de suelos. Incluye manguera espiral de 2,5 m de alta calidad, tubo de aspiración, boquilla para suelo con recambios papel, mango y 2 soportes de tubo.		
Reductor Ø 100 / 60 mm Recto, no con bridas, diámetro interior.	5142427	24€



SAA 3001 / SAA 3003

Modelo	SAA 902	SAA 2001	SAA 3001
Código	5923902	5922201	5922301
Potencia del motor	0,75 CV / 550 W / 230 V	2 CV / 1,5 kW / 230 V	3 CV / 2,2 kW / 230 V
Caudal de aire (aspir. en vacío)	1.200 m³/h	2.553 m³/h	3.910 m³/h
Ø conector aspiración	100 mm	125 mm	150 mm
Ø colector de admisión	1 x Ø 100 mm	2 x Ø 100 mm	3 x Ø 100 mm
Dimensiones (l x an x al)	900 x 500 x 1.550 mm	1.000 x 750 x 2.000 mm	1.450 x 800 x 2.000 mm
Peso neto	19 kg	47 kg	59 kg
DTO.	3%	3%	3%
OFERTA	185€ 179€	350€ 340€	450€ 437€
Modelo		SAA 2003	SAA 3003
Código		5922203	5922303
Potencia del motor		2 CV / 1,5 kW / 400 V	3 CV / 2,2 kW / 400 V
DTO.		3%	3%
OFERTA		350€ 340€	450€ 437€



Manguera flexible de poliuretano

Kit de limpieza

Serie ASA



El sistema de aspiración adecuado para cada aplicación, que mejoran la productividad de máquinas para trabajar la madera y cuidan la salud del operario.

SERIE PROFESIONAL.

- Para virutas del fresado, acepillado y aserrado (no apto para polvo).
- Fabricados en chapa maciza de acero, sin componentes de plástico.
- Reducida electricidad estática frente al plástico.
- Hélice del ventilador de metal, en forma de globo para una elevada capacidad de aspiración.
- Contenido en polvo reducido gracias al saco para polvos.
- Finos de doble tejido de la categoría G1.
- Cierres de accionamiento rápido para sacos para polvos y para virutas.



ASA 4003

ACCESORIOS OPCIONALES

	CÓDIGO	PRECIO
Bolsa filtrante ASA 1051	5121052	55€
Bolsa filtrante ASA 2053 / 2401 / 2403	5122054	72€
Bolsa filtrante ASA 2553 / 3303	5122554	66€
Bolsa filtrante ASA 4003	5123054	94€
Bolsa filtrante ASA 5403	5125054	175€
Bolsa para virutas PVC ASA 1051	5121053	1,50€
Bolsa para virutas PVC ASA 2401 / 2403	5122055	2€
Bolsa para virutas PVC ASA 3303	5122555	2,10€
Bolsa para virutas PVC ASA 4003	5123055	2,27€
Bolsa para virutas PVC ASA 5403	5125055	7,50€
Los precios de las bolsas son unitarios.		
Cartucho filtrante ASA 1051	5121054	429€
Cartucho filtrante ASA 2401 / 2403 / 3303	5122056	439€
Cartucho filtrante ASA 4003	5123056	449€
Cartucho filtrante ASA 5403	5125056	565€
Manguito de unión ASA 4003	5142424	26€
Distribuidor ASA 2401/2403/3303 (1 x 120/1 x 80 mm)	5122005	44€
Distribuidor ASA 2401/2403/3303 (1 x 120/1 x 60 mm)	5122006	49€
Distribuidor ASA 4003/5403 (2 x 120/1 x 100/1 x 80 mm)	5122007	49€
Distribuidor ASA 4003/5403 (2 x 120/1 x 100/1 x 60 mm)	5122008	40€

Modelo	ASA 1051	ASA 2401	ASA 3303	ASA 4003	ASA 5403
Código	5121051	5122401	5123303	5124003	5125403
Potencia del motor	1 CV / 0,75 kW / 230 V	1,5 CV / 1,1 kW / 230 V	2 CV / 1,5 kW / 400 V	3 CV / 2,2 kW / 400 V	5 CV / 3,7 kW / 400 V
Caudal de aire (aspir. en vacío)	844 m³/h	2.789 m³/h	3.260 m³/h	3.671 m³/h	5.355 m³/h
Superficie de filtración aprox.	1,3 m²	1,8 m²	3,6 m²	4,6 m²	12,9 m²
Volumen de aspiración	100 ltr.	160 ltr.	2 x 160 ltr.	2 x 270 ltr.	2 x 450 l
Ø conector aspiración	100 mm	200 mm	200 mm	200 mm	250 mm
Ø colector de admisión	1 x 100 mm	1 x 120 mm	2 x 120 mm	3 x 120 mm	3 x 120 mm
en distribuidores de serie	-	1 x 100 mm	1 x 100 mm	1 x 100 mm	1 x 100 mm
Dimensiones (l x an x al)	750 x 380 x 1.850 mm	900 x 480 x 2.400 mm	1.440 x 480 x 2.200 mm	1.680 x 580 x 2.800 mm	1.900 x 670 x 2.800 mm
Peso neto	36 kg	43,5 kg	57,5 kg	79,5 kg	111 kg
DTO.	3%	3%	3%	3%	3%
OFERTA	430€ 417€	600€ 582€	895€ 868€	1.109€ 1.076€	1.639€ 1.590€
Modelo	ASA 2403				
Código	5122403				
Potencia del motor	1,5 CV / 1,1 kW / 400 V				
DTO.	3%				
OFERTA	600€ 582€				



Construcción

Multifunción

Lijadoras	340
Sierra circular	341
Sierra de sable	342
Caladora	342
Ingletadoras	343 a 345
Banco para ingletadoras	346
Mesa de corte	346
Tronzadoras	347

Tronzadora eléctrica

348

Martillo electroneumático

348

Compactadora

349

Mezcladores

349

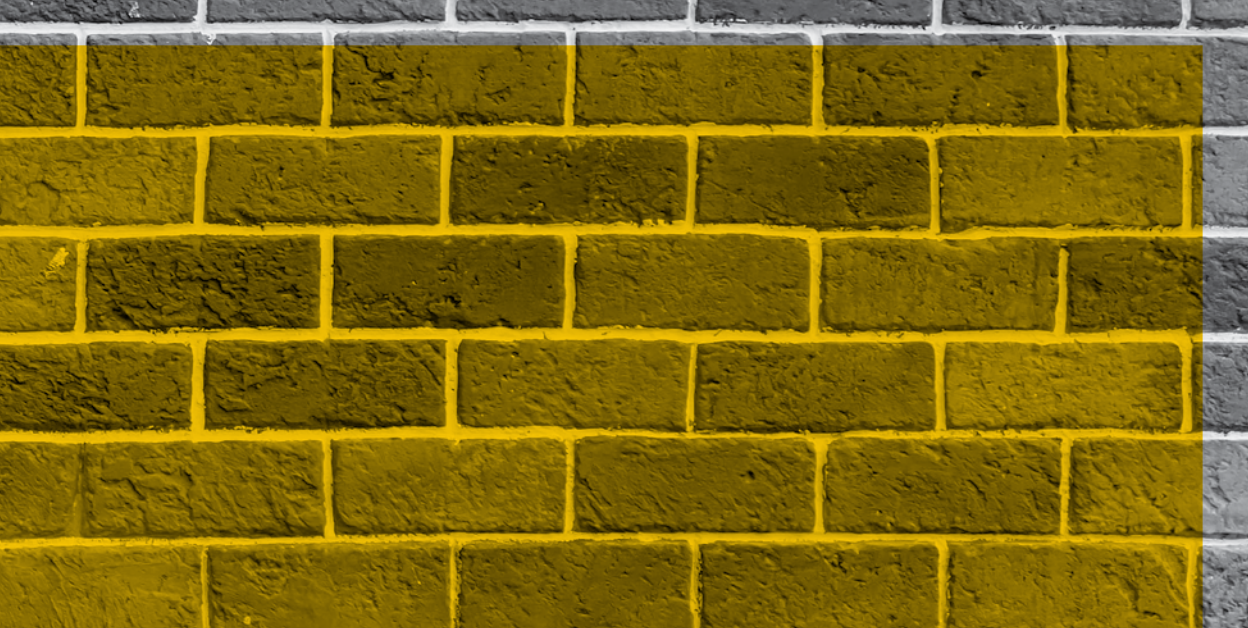

Generadores de corriente	350 a 353		
Proyectores LED	354		
Lámparas LED	355		
Escaleras y andamios	356 a 360		
Evo-System	361		
Cofres	362		
Cajas de almacenamiento	363		
		Climatización	
		Enfriadores	364, 365 y 368
		Aire acondicionado	366 y 367
		Ventiladores	369 y 370
		Ventiladores-extractores	371 y 372
		Ventiladores secadores	372
		Deshumidificadores	373
		Calefactores infrarrojos	374 a 376
		Calentadores	377 a 379

Mini BS

EVOLUTIONBUILD®

MINI LIJADORA DE BANDA diseñada para encajar perfectamente en la palma de la mano, esta lijadora compacta es ideal para la rápida eliminación y alisado de una gran variedad de materiales, incluyendo madera y plásticos. Área de agarre suave para mayor comodidad del usuario, dimensiones compactas que permiten guardarla fácilmente en una caja de herramientas. Alineación de la banda ajustable, permite centrarla fácilmente. También cuenta con rodamientos sellados y componentes antipolvo para maximizar la vida útil de la lijadora. Compacta y ligera. **IDEAL PARA MADERA, PLÁSTICO Y PARA QUITAR PINTURA.**



• Lijado rápido.



• Perfecto para barandillas.



• Alineación de la banda ajustable.



• Bolsa de polvo incluida.



• Ideal para rodapiés.

Modelo	Mini BS
Código	670510
Potencia del motor	280 W / 230 V
Dimensiones de la banda (l x an)	303 x 40 mm
N° de revoluciones	380 r.p.m.
Dimensiones (l x an x al)	230 x 80 x 115 mm
Peso neto	1,4 kg
DTA.	8%
OFERTA	66€ 61€

INCLUYE DE SERIE

3 bandas abrasivas para una gran variedad de trabajos. Bandas más gruesas de alta calidad para un desbaste rápido y con menor esfuerzo.

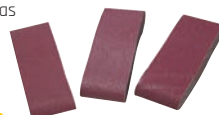

ACCESORIOS OPCIONALES

BANDAS	CÓDIGO	PRECIO
Grano 80*	670521	7,21€
Grano 100*	670522	7,21€
Grano 120*	670523	7,21€

* Pack de 3 unidades.

File sander

EVOLUTIONBUILD®

LIJADORA DE PRECISIÓN. Con brazo de lijado totalmente ajustable a 120°. Versátil, potente y compacta. Perfecta para uso en espacios reducidos. Además de ser práctica para eliminar el óxido y el exceso de soldadura, tiene un brazo de lijado ajustable que permite al usuario mantener su mano/muñeca en una posición cómoda y alterar el ángulo del brazo de lijado para adaptarse al trabajo. El control de velocidad variable (300-1700 rpm) proporciona un control y acabado óptimos en diferentes superficies y materiales, incluyendo madera, metal, plástico, cerámica y mampostería. Se suministra con dos cabezales de lijado: una sola cabeza con ruedas para superficies planas y un cabezal de ruedas doble para un mejor rendimiento en superficies angulares.

IDEAL PARA LIJAR Y LIMAR.



Modelo	File Sander
Código	670560
Potencia del motor	400 W / 230 V
Dimensiones de la banda (l x an)	457 x 13 mm
N° de revoluciones	300 - 1700 r.p.m.
Dimensiones (l x an x al)	420 x 105 x 80 mm
Peso neto	1,75 kg
DTA.	8%
OFERTA	95€ 87€

INCLUYE DE SERIE

3 bandas de lijado grano 80, 100, 120. Grano 80 es para lijar acero, madera maciza, madera aglomerada y eliminación de pintura. Grano 100 es para plásticos y acrílicos. Grano 120 es ideal para chapa de madera.



ACCESORIOS OPCIONALES

BANDAS	CÓDIGO	PRECIO
Grano 80* (13 mm x 457 mm)	677561	7,21€
Grano 100* (13 mm x 457 mm)	677562	7,21€
Grano 120* (9 mm x 457 mm)	677563	7,21€

* Pack de 3 unidades.

R185CCS

EVOLUTIONBUILD®

Equipada con una profundidad de corte ajustable de 64 mm y una inclinación de 0° a 60° con topes de 22,5° y 45°. Tecnología de corte multi-material. Una sierra, un disco, lo corta todo. Corte cuadrado fiable y suave en todo momento en una gran variedad de materiales. Potente motor de 1.600 W con caja de cambios y sistema de cuchillas optimizados. La canalización del flujo de aire y los indicadores en la base aseguran una visibilidad óptima de su línea de corte. Conector de extracción de polvo y adaptador incluidos para aspiración.

Modelo	R185CCS
Código	671184
Potencia del motor	1.600 W / 230 V
N° de revoluciones	3.900 r.p.m.
Bisel máx. (derecha)	60°
Capacidad máx. de corte a 0°	64 mm
Capacidad máx. de corte a 45°	40 mm
Capacidad máx. de corte a 60°	24 mm
Espesor máx. de corte acero	6 mm
Dimensiones (l x an x al)	255 x 375 x 265 mm
Peso neto	4,9 kg
<i>Dimensiones del disco</i>	
Ø máximo / Ø del eje / grosor	185 / 20 / 1,7 mm
DTO.	8%
OFERTA	122€ 112€



Con el disco de diamante podrás cortar piedra natural, hormigón, baldosas, etc.

ACCESORIOS OPCIONALES

DISCO 185 MM	CÓDIGO	PRECIO
Multifunción	677185	33€
Diamante	688185	33€

R185CCSX+

EVOLUTIONBUILD®

Lo último en sierras circulares para corte de varios materiales. Diseñado por profesionales para profesionales. El modelo R185CCSX+ le da funcionalidad extra, soporte adicional y mayor alcance que cualquier otra sierra circular Evolution. Luz LED integrada, salida de aire canalizada, 4 m de cable, bolsa de almacenamiento, son sólo algunas de las características incluidas en este paquete. Disco de corte TCT de carburo de tungsteno.

Modelo	R185CCSX+
Código	671185
Potencia del motor	1.600 W / 230 V
N° de revoluciones	3.900 r.p.m.
Capacidad máx. de corte a 0°	64 mm (59 mm con guía)
Capacidad máx. de corte a 45°	47 mm (42 mm con guía)
Espesor máx. de corte acero	6 mm
Dimensiones (l x an x al)	255 x 375 x 265 mm
Peso neto	5,1 kg
<i>Dimensiones del disco</i>	
Ø máximo / Ø del eje / grosor	185 / 20 / 1,7 mm
DTO.	8%
OFERTA	179€ 165€



Con el disco de diamante podrás cortar piedra natural, hormigón, baldosas, etc.

ACCESORIOS OPCIONALES

DISCO 185 MM	CÓDIGO	PRECIO
Multifunción	677185	33€
Diamante	688185	33€

GUÍAS

ST1400 (700 mm x 2)	671186	77€
ST2800 (1.400 mm x 2)	671187	125€



GUÍAS. Compatible con R185CCSX+.
Suministrado con 2 barras de conexión y 2 abrazaderas.
Bolsa de transporte incluida.



Rage 8

EVOLUTIONBUILD®

SIERRA DE SABLE. Corta acero, aluminio y madera. Corta conductos de metal, tubos de cobre y tubos de PVC, así como madera, madera con clavos y placas de yeso. Gracias a su alta potencia y velocidad es la sierra ideal para trabajos de construcción, instaladores y equipos de emergencias. RAGE 8 es la opción perfecta y económica para trabajos de construcción blandos, como por ejemplo placas de yeso. **Se suministra con 4 sierras intercambiables para diferentes materiales, bolsa de transporte y cable extra-largo. IDEAL PARA TRABAJOS DE DERRIBO, CONSTRUCCIÓN Y MONTAJE.**



· Cambio de sierra sencillo.



· Corte versátil.



· Corta tuberías de acero.

Modelo	Rage 8
Código	670645
Potencia del motor	1.050 W / 230 V
Longitud de carrera	28 mm
Velocidad variable	800 - 2.400 r.p.m.
Peso neto	3,7 kg
<i>Capacidades de corte (gresor máxima)</i>	
Acero dulce	20 mm
Madera	230 mm
Plástico	150 mm
DTO.	8%
OFERTA	149€ 137€

INCLUYE DE SERIE

1 hoja multifunción, 1 hoja para metal dulce y 2 hojas para madera.



ACCESORIOS OPCIONALES

HOJAS DE SIERRA	CÓDIGO	PRECIO
Pack 1 hoja multifunción + 1 hierro	670646	8,55€
Pack 2 hojas madera	670647	8,55€

Rage 7-S

EVOLUTIONBUILD®

CALADORA CON VELOCIDAD VARIABLE multifunción, capaz de cortar una amplia variedad de materiales, incluyendo hierro, aluminio, madera y plásticos. Equipado con un gatillo de velocidad variable que se puede bloquear en la velocidad deseada para trabajar libremente. Se suministra con una guía ajustable para corte en paralelo, muy útil, por ejemplo, para suelos laminados. Base ajustable a 45° (izquierda y derecha) que permite el corte en bisel, muy útil para rodapiés, molduras, etc Liberación rápida de la sierra sin herramientas y de forma sencilla. Equipada con un soplador para sacar el polvo de la hoja y de la zona de trabajo. Construcción muy robusta. Máquina con movimiento pendular. **CORTA HIERRO, ALUMINIO Y MADERA. GUÍA DE CORTE POR LÁSER.**



· Corte de 8 mm en acero.



· Acabado liso en laminados.



Modelo	Rage 7-S
Código	670775
Motor	710 W / 230 V
N° de revoluciones	3.000 r.p.m.
Capacidad de corte en madera	80 mm
Capacidad de corte en metal	8 mm
Longitud de carrera	25 mm
Peso neto	4,1 kg
DTO.	8%
OFERTA	129€ 119€

INCLUYE DE SERIE

Hoja TCT multifunción, guía paralela, adaptador para extractor de polvo y baterías láser.

ACCESORIOS OPCIONALES

HOJAS	CÓDIGO	PRECIO
Multifunción	670776	15,50€

R185SMS+

EVOLUTIONBUILD®

Con disco multifunción para cortes en acero, aluminio, madera con clavos incrustados y plásticos. La potente caja reductora y el sistema de disco optimizado a 1.200 W aumenta la vida del motor y del disco para cortar una gran variedad de materiales con facilidad. Preciso Corte de precisión con guía láser, bisel de 0°-45° y ajustes de inglete de 50°-50° para cubrir todos los ángulos de corte comunes. **CORTA HIERRO, ALUMINIO Y MADERA. GUÍA DE CORTE POR LÁSER.**

Modelo	R185SMS+
Código	672185
Potencia del motor	1.200 W / 230V
N° de revoluciones (en vacío)	3.700 r.p.m.
Capacidad de corte en acero	6 mm
Capacidad de corte cajeadado acero	3 mm
Capacidad de corte en madera	56 x 210 mm
Dimensiones (l x an x al)	290 x 595 x 565 mm
Peso neto	8,95 kg
<i>Dimensiones del disco</i>	
Ø máximo / Ø del eje / grosor	185 / 20 / 2 mm
DTO.	10%
OFERTA	229€ 206€



CAPACIDAD MÁX. DE CORTE

Inglete (grados)	Bisel (grados)	Anchura máx. de corte (mm)	Profundidad máx. de corte (mm)
0°	0°	210 mm	56 mm
0°	45°	210 mm	38 mm
45°	0°	145 mm	56 mm
45°	45°	145 mm	38 mm



Con el disco de diamante podrás cortar piedra natural, hormigón, baldosas, etc.

ACCESORIOS OPCIONALES

DISCO 185 MM	CÓDIGO	PRECIO
Multifunción	677185	33€
Diamante	688185	33€

R210CMS

EVOLUTIONBUILD®

Portátil compacta y práctica equipada con disco de 210 mm. Apta para cortar hierro, aluminio, madera (incluso con clavos) y plástico. Corte rápido, limpio, sin chispas ni rebabas. Su compacto diseño permite manejarla fácilmente en diferentes situaciones.

¡CON UN SOLO DISCO PODRÁS CORTAR MADERA Y METAL! IDEAL PARA TRABAJOS DE MONTAJE.

Modelo	R210CMS
Código	670210R
Potencia del motor	1.200 W / 230V
N° de revoluciones (en vacío)	3.750 r.p.m.
Capacidad de corte en acero	6 mm
Capacidad de corte cajeadado acero	4 mm
Capacidad de corte en madera	55 x 125 mm
Dimensiones (l x an x al)	260 x 393 x 381 mm
Peso neto	5,8 kg
<i>Dimensiones del disco</i>	
Ø máximo / Ø del eje / grosor	210 / 25,4 / 1,7 mm
DTO.	10%
OFERTA	140€ 126€



CAPACIDAD MÁX. DE CORTE

Inglete (grados)	Bisel (grados)	Anchura máx. de corte (mm)	Profundidad máx. de corte (mm)
0°	0°	125 mm	55 mm
0°	45°	125 mm	35 mm
45°	0°	85 mm	55 mm
45°	45°	85 mm	35 mm



Con el disco de diamante podrás cortar piedra natural, hormigón, baldosas, etc.

ACCESORIOS OPCIONALES

DISCO 210 MM	CÓDIGO	PRECIO
Multifunción	677210	41,20€
Diamante	688210	41,20€

R210SMS+

EVOLUTIONBUILD®

Precisa, fiable y potente. Corte de varios materiales y sierra de inglete deslizante. Potente motor de 1.500 W. Recorta rodapiés, cornisas, tablones, tarimas hasta 230 x 65 mm. Diseñada con marcadores a 31,6° a la izquierda y a la derecha y un tope positivo en el bisel de 33,9° para proporcionar cortes precisos hasta 200 x 47 mm.



Disco de serie



Modelo	R210SMS+
Código	67210
Potencia del motor	1.500 W / 230 V
N° de revoluciones (en vacío)	3.750 r.p.m.
Capacidad de corte en acero	6 mm
Capacidad de corte cajeadado acero	3 mm
Capacidad de corte en madera	65 x 230 mm
Dimensiones (l x an x al)	575 x 314 x 610 mm
Peso neto	11,2 kg
<i>Dimensiones del disco</i>	
Ø máximo / Ø del eje / grosor	210 / 25,4 / 1,7 mm
DTO.	10%
OFERTA	265€ 238€

CAPACIDAD MÁX. DE CORTE

Inglete (grados)	Bisel (grados)	Anchura máx. de corte (mm)	Profundidad máx. de corte (mm)
0°	0°	230 mm	65 mm
0°	45°	230 mm	38 mm
45°	0°	150 mm	65 mm
45°	45°	150 mm	38 mm



Con el disco de diamante podrás cortar piedra natural, hormigón, baldosas, etc.

ACCESORIOS OPCIONALES

DISCO 210 MM	CÓDIGO	PRECIO
Multifunción	677210	41,20€
Diamante	688210	41,20€

R210SMS-300+

EVOLUTIONBUILD®

Para cortar una variedad de materiales tales como acero dulce, aluminio, madera, incluso con clavos incrustados, plástico, cobre, todo gracias al disco TCT de 24 dientes y a la velocidad optimizada de la caja de cambios y del motor. Al cortar acero dulce la ingletadora produce un corte cuadrado, listo para soldar, sin calor, sin rebabas y prácticamente sin chispas, muy superior al corte abrasivo. **PERFECTA PARA USO EN OBRAS.**



Disco de serie



Modelo	R210SMS-300+
Código	672210
Potencia del motor	1.500 W / 230 V
N° de revoluciones (en vacío)	3.750 r.p.m.
Capacidad de corte en acero	6 mm
Capacidad de corte cajeadado acero	3 mm
Capacidad de corte en madera	65 x 300 mm
Dimensiones (l x an x al)	710 x 320 x 710 mm
Peso neto	13,2 kg
<i>Dimensiones del disco</i>	
Ø máximo / Ø del eje / grosor	210 / 25,4 / 1,7 mm
DTO.	10%
OFERTA	388€ 277€

CAPACIDAD MÁX. DE CORTE

Inglete (grados)	Bisel (grados)	Anchura máx. de corte (mm)	Profundidad máx. de corte (mm)
0°	0°	300 mm	65 mm
0°	45°	300 mm	38 mm
45°	0°	210 mm	65 mm
45°	45°	210 mm	38 mm



Con el disco de diamante podrás cortar piedra natural, hormigón, baldosas, etc.

ACCESORIOS OPCIONALES

DISCO 210 MM	CÓDIGO	PRECIO
Multifunción	677210	41,20€
Diamante	688210	41,20€

R255SMS+

EVOLUTIONBUILD*

Para cortes limpios y precisos. Cortes con un margen de +/-0,5. Capacidad de corte transversal de 300 x 80 mm. Disco de 24 dientes TCT que asegura las mejores velocidades para el corte de acero* y madera con clavos incrustados. Prácticamente sin rebabas en el acero. Bisel de 0°-45° e inglete de 50°-50°. Recorta rodapiés, cornisas, tableros, cubiertas hasta 300 x 80 mm. La base ancha y los pies de goma reducen la vibración y aumentan la precisión.

*Corte de acero puntual.

Modelo	S255SMS+
Código	671255
Potencia del motor	2.000 W / 230 V
N° de revoluciones (en vacío)	2.500 r.p.m.
Capacidad de corte en acero	6 mm
Capacidad de corte en madera	80 x 300 mm
Dimensiones (l x an x al)	705 x 360 x 730 mm
Peso neto	15,3 kg
<i>Dimensiones del disco</i>	
Ø máximo / Ø del eje / grosor	255 / 25,4 / 2 mm
DTO.	10%
OFERTA	357€ 322€



Disco de serie

CAPACIDAD MÁX. DE CORTE

Inglete (grados)	Bisel (grados)	Anchura máx. de corte (mm)	Profundidad máx. de corte (mm)
0°	0°	300 mm	80 mm
0°	45°	300 mm	45 mm
45°	0°	210 mm	80 mm
45°	45°	210 mm	45 mm
50°	0°	192 mm	80 mm
50°	45°	192 mm	45 mm



Con el disco de diamante podrás cortar piedra natural, hormigón, baldosas, etc.

ACCESORIOS OPCIONALES

DISCO 255 MM	CÓDIGO	PRECIO
Multifunción	677255	53€
Diamante	688255	53€

Rage 3-DB

EVOLUTIONBUILD*

Es la perfecta ingletadora que combina la innovadora tecnología de corte multifunción con un sistema de doble bisel que reduce la necesidad de reajuste de la pieza de trabajo. Gracias a la tecnología RAGE®, corta con facilidad acero, aluminio y madera (incluso madera con clavos) utilizando tan sólo una hoja. Incorpora una rampa de 320 mm para cortes de ángulo largo, una amplia base para mayor estabilidad de corte y una guía láser para alcanzar una precisión óptima.

MARCACIÓN DE GUÍA DE CORTE POR LÁSER Y DOBLE BISEL.

Modelo	Rage 3-DB
Código	670256
Potencia del motor	2.000 W / 230 V
N° de revoluciones (en vacío)	2.500 r.p.m.
Dimensiones (l x an x al)	780 x 510 x 600 mm
Peso neto	19,6 kg
<i>Dimensiones del disco</i>	
Ø máximo / Ø del eje / grosor	255 / 25,4 / 2 mm
DTO.	10%
OFERTA	559€ 503€

Oferta limitada hasta agotar existencias.

CAPACIDAD MÁX. DE CORTE

Inglete (grados)	Bisel (grados)	Anchura máx. de corte (mm)	Profundidad máx. de corte (mm)
90°	90°	320 mm	75 mm
45° / 45°D	45° / 45°D	225 mm	40 mm
45° / 45°D	90°	225 mm	75 mm
90°	45° / 45°D	320 mm	40 mm

Grosor de corte óptimo (placa acero blando) 6 mm

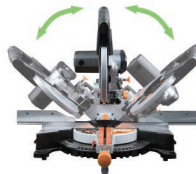

Con el disco de diamante podrás cortar piedra natural, hormigón, baldosas, etc.

ACCESORIOS OPCIONALES

DISCO 255 MM	CÓDIGO	PRECIO
Multifunción	677255	53€
Diamante	688255	53€



Disco de serie

Mitre Stand

EVOLUTIONBUILD®

BANCO PARA INGLETADORA. Perfecto accesorio para la gama de productos que complementa perfectamente las ingletadoras EVOLUTION, así como la mayoría de las otras marcas de tronzadoras. Instalación rápida, con patas plegables para un fácil almacenamiento y transporte. Resistente y robusto, este banco puede soportar piezas largas de hasta 3 metros de longitud y tiene una carga de trabajo máxima de 225 kg. Se incluyen los cierres rápidos para desmontaje de la ingletadora y brazos regulables en altura con rodillos y topes finales.



Modelo	Mitre Stand
Código	671501
Apertura máx. de las patas	1.100 mm
Apertura mín. de las patas	600 mm
Altura total	750 mm
Anchura total / extensible	1.800 / 3.000 mm
Peso neto	15,5 kg
DTO.	3%
OFERTA	115€ 113€

Rage 5-S

EVOLUTIONBUILD®

MESA DE CORTE profesional y versátil. Corta fácilmente acero, aluminio, madera y plástico con un solo disco. Excelente en el corte de maderas finas, realiza cortes transversales precisos, manipula materiales de recubrimiento, corta zócalos, ranuras, espigas y sierra maderas grandes o gruesas. Incluye guía de inglete de sujeción rápida y guía de corte para máxima estabilidad. Altura precisa del disco y ajuste de ángulo. Carro deslizante suave y seguro.

¡CON UN SOLO DISCO PODRÁS CORTAR ACERO, ALUMINIO, MADERA Y PVC!

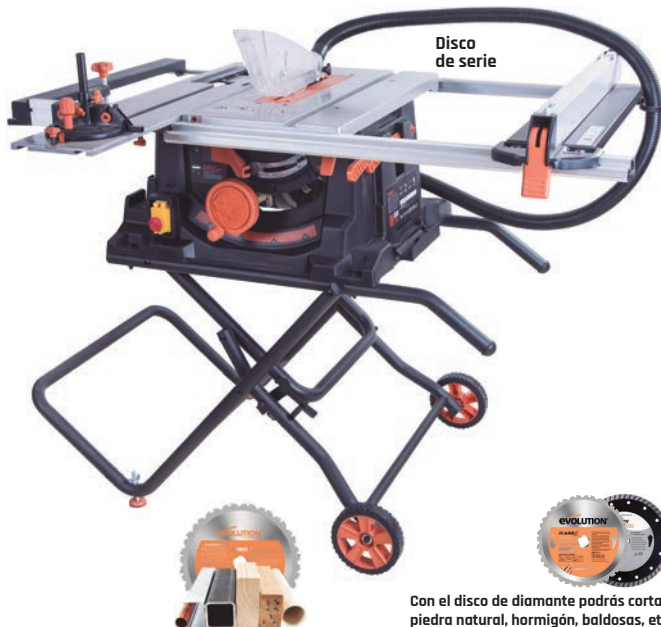

Modelo	Rage 5-S
Código	670260
Potencia del motor	1.800 W / 230 V
N° de revoluciones	2.500 r.p.m.
Capacidad máx. de corte 90°	83 mm
Capacidad máx. de corte 45°	58 mm
Dimensiones de la mesa	745 x 640 mm
Dimensiones de la mesa con ext.	1.200 x 640 mm
Ø conector aspiración	28 mm
Dimens. con patas ext. (l x an x al)	1.050 x 750 x 940 mm
Peso neto	28,5 kg
<i>Dimensiones del disco</i>	
Ø máximo / Ø del eje / grosor	255 / 25,4 / 2 mm
DTO.	8%
OFERTA	584€ 537€

ACCESORIOS OPCIONALES

DISCO 255 MM	CÓDIGO	PRECIO
Multifunción	677255	53€
Diamante	688255	53€

Con el disco de diamante podrás cortar piedra natural, hormigón, baldosas, etc.

Rage 4

EVOLUTIONBUILD®

Más fácil de usar que una sierra para metales y mucho más portátil que una sierra de corte, Evolution está orgulloso de la sierra RAGE4® ADVAN-SAW. Un producto galardonado que corta con facilidad acero, aluminio y madera (incluso madera con clavos) con tan sólo una hoja. Gracias a la tecnología RAGE®, el corte es rápido y limpio. Al cortar acero la máquina corta en seco (no requiere refrigerante) para no producir rebabas y muy pocas chispas, dejando el material listo al instante. La RAGE4® es la herramienta perfecta para cortar barras y tornillos roscados.

Modelo	Rage 4
Código	670185
Potencia del motor	1.250 W / 230 V
N° de revoluciones	3.500 r.p.m.
Capacidad máx. de corte 90°	45 mm
Capacidad máx. de corte 90°	50 mm
Capacidad máx. de corte madera 90°	46 x 97 mm
Capacidad máx. de corte madera 45°	46 x 46 mm
Dimensiones (l x an x al)	500 x 260 x 370 mm
Peso neto	8,7 kg
<i>Dimensiones del disco</i>	
Ø máxima / Ø del eje / grosor	185 / 20 / 2 mm
DTO.	10%
OFERTA	211€ 190€



ACCESORIOS OPCIONALES

Con el disco de diamante podrás cortar piedra natural, hormigón, baldosas, etc.

	CÓDIGO	PRECIO
DISCO 185 MM		
Multifunción	677185	33€
Diamante	688185	33€

Rage 2

EVOLUTIONBUILD®

La increíble sierra de corte supera totalmente a las tradicionales sierras abrasivas. Con la tecnología patentada RAGE® y una hoja TCT en lugar de un disco abrasivo, ofrece la posibilidad de cortar acero, aluminio y madera con una única hoja. El corte es rápido, limpio sin rebaba y virtualmente sin chispas.

Modelo	Rage 2
Código	670355
Potencia del motor	2.000 W / 230 V
N° de revoluciones	1.450 r.p.m.
Capacidad máx. de corte 90°	120 x 120 mm
Capacidad máx. de corte 90°	95 x 180 mm
Capacidad máx. de corte 90°	130 mm
Capacidad máx. de corte madera 90°	125 x 175 mm
Capacidad máx. de corte 45°	89 x 89 mm
Capacidad máx. de corte 45°	78 x 110 mm
Capacidad máx. de corte 45°	105 mm
Capacidad máx. de corte madera 45°	125 x 125 mm
Dimensiones (l x an x al)	640 x 315 x 620 mm
Peso neto	25,1 kg
<i>Dimensiones del disco</i>	
Ø máxima / Ø del eje / grosor	355 / 25,4 / 2,4 mm
DTO.	12%
OFERTA	411€ 362€

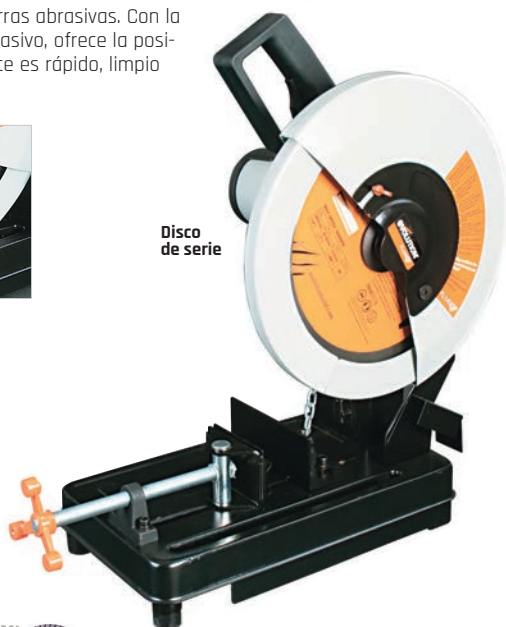

Oferta limitada hasta agotar existencias.



ACCESORIOS OPCIONALES

Con el disco de diamante podrás cortar piedra natural, hormigón, baldosas, etc.

	CÓDIGO	PRECIO
DISCO 355 MM		
Multifunción	677355	95€
Diamante	688355	95€

Diamond 305

EVOLUTIONBUILD®

TRONZADORA ELÉCTRICA ¡Corta fácilmente cemento, piedra, ladrillo, adoquín y cualquier otro material de piedra con la misma hoja! Los agarres ergonómicos de apoyo delantero y trasero en posición intermedia ayudan a conseguir un corte preciso. El protector de seguridad puede ajustarse totalmente para permitir cortes horizontales y verticales.

LA ALTERNATIVA IDEAL A LAS MÁQUINAS DE CORTE QUE UTILIZAN GASOLINA.



Modelo	Diamond 305
Código	670305
Potencia del motor	2.400 W / 230 V
Nº de revoluciones	5.000 r.p.m.
Capacidad máx. de corte	100 mm
Dimensiones (l x an x al)	575 x 464 x 390 mm
Peso neto	9,5 kg
<i>Dimensiones del disco</i>	
Ø máximo / Ø del eje / grosor	305 / 20-22 / 2 mm
DTO.	10%
OFERTA	447€ 402€



Con el disco de diamante podrás cortar piedra natural, hormigón, baldosas, etc.

ACCESORIOS OPCIONALES

DISCO 305 MM	CÓDIGO	PRECIO
Diamante	677305	92€

SDS4-800

EVOLUTIONBUILD®

MARTILLO ELECTRONEUMÁTICO con 4 funciones (taladro, taladro percutor, cincel, cincel de libre rotación) y gran energía de impacto de 1,6 julios, esta herramienta puede realizar cualquier tarea profesional de taladrado con facilidad. El motor de gran potencia de 650 W y velocidad variable proporciona una potencia precisa y controlable. El mango auxiliar además del mango ergonómico principal, ambos acolchados, proporcionan comodidad y utilidad. **INCLUYE BROCAS Y CINCELES.**



Modelo	SDS4-800
Código	670650
Potencia del motor	650 W / 230 V
Ø máx. de taladro en acero	13 mm
Ø máx. de taladro en hormigón	20 mm
Ø máx. de taladro en madera	30 mm
Resistencia al impacto	1,6 J
Rango de revoluciones (en vacío)	0 - 1.100 r.p.m.
Dimensiones (l x an x al)	320 x 85 x 210 mm
Peso neto	3,5 kg
DTO.	10%
OFERTA	125€ 113€

INCLUYE DE SERIE

3 brocas SDS (6 x 160 mm, 8 x 160 mm, 10 x 160 mm), 1 cincel plano 160 mm y 1 cincel puntiagudo 160 mm).

Hulk

EVOLUTIONBUILD*

COMPACTADORA ideal para la construcción y trabajos de jardinería. Una máquina de calidad profesional que ofrece una increíble relación calidad-precio. Esta máquina ofrece una alternativa realista al alquiler o contratación de un equipo para muchos usuarios. Funciona con un motor de gasolina de 2.4 Hp, compacta y portátil, sin embargo no tiene que temer ya que a pesar de su pequeño tamaño, su rendimiento está asegurado. **PLACA DE SERIE.**



ACCESORIOS OPCIONALES

CÓDIGO PRECIO

Placa 650250 72€

Modelo	Hulk
Código	650240
Potencia del motor	2,4 Hp
N° de revoluciones (en vacío)	3.600 r.p.m.
Tipo de motor	4 tiempos OHV cilindro único
Fuerza de compactación	10kN
Área de trabajo de la placa	400 x 320 mm
Tipo de aceite	SAE 10W-30 (API SJ o SL)
Capacidad de aceite	0,25 litros
Tipo de combustible	sin plomo (Octano 86 o superior)
Capacidad de combustible	1,2 litros
Dimensiones (l x an x al)	1.290 x 320 x 1.020 mm
Peso neto	34,5 kg
DTO.	10%
OFERTA	616€ 554€

M1201 - M1601 - M1801

METALWORKS

MEZCLADOR. Estos aparatos universales mezclan exhaustivamente materiales medios como **pinturas, dispersiones, adhesivos, emplastes, granulado, solado, cemento, enlucido, hormigón y arena.** Hasta 100 litros de volumen de mezcla. Asegura un trabajo seguro y ergonómico gracias a los robustos elementos de mando integrados en la empuñadura envolvente. Gran par de torsión. Interruptor de selección de velocidad. Vástago suplementario. Arranque progresivo. Control constante de la velocidad. Protección de sobrecarga. Interruptor de seguridad LOCK-ON. **ASPA DE SERIE.**

Recomendamos que para evitar sobrecargas del dispositivo se sigan las instrucciones de mezcla del fabricante del material.



ACCESORIOS OPCIONALES

ASPA	MODELO	DIMENSIONES	CÓDIGO	PRECIO
	M120	120 x 600 mm	758640120	9,27€
	M140	160 x 600 mm	758640140	10,30€

Modelo	M1201	M1601	M1801
Código	758641200	758641600	758641800
Potencia del motor	1.200 W / 230 V	1.600 W / 230 V	1.800 W / 230 V
Dimensiones (largo)	875 mm	875 mm	905 mm
N° de revoluciones vel. 1	180 - 380 r.p.m.	180 - 380 r.p.m.	180 - 400 r.p.m.
N° de revoluciones vel. 2	300 - 650 r.p.m.	300 - 650 r.p.m.	300 - 700 r.p.m.
Ø máx. del aspa	120 mm	160 mm	160 mm
DTO.	10%	10%	10%
OFERTA	104€ 94€	112€ 101€	133€ 120€



M1801 incluye maleta y 2 aspás, una corta y otra larga.

Información sobre generadores



Escoge el generador adecuado.

El rendimiento indicado es sólo un valor orientativo y puede variar hacia arriba o hacia abajo en casos concretos.

CARGAS ÓHMICAS

Consiste en una o múltiples resistencias, es decir, componentes eléctricos que principalmente generan calor o luz. Ejemplos: Hornos, bombillas, planchas, aparatos de AC, cafeteras, ventiladores, hervidores, etc.

CARGAS INDUCTIVAS

Principalmente cargas electromagnéticas, es decir, componentes eléctricos que generan energía electromagnética. Estos dispositivos pueden necesitar una corriente de arranque mucho mayor que la corriente nominal. Ejemplos: Ventiladores, taladros, bombas, sierras circulares, calentadores eléctricos, compresores, mezcladores de pintura o hormigón, bombas de agua, compactadoras, etc.

ELECCIÓN DE UN GENERADOR

Cuando se comparan los valores de salida del generador y de consumo de la carga, es importante asegurarse de que la potencia necesaria no exceda la potencia (COP) del generador en régimen continuo.

GENERADORES SÍNCRONOS (excepto PG-E 30 SRA, PG-E 40 SRA, PG-E 60 SEA, PG-E 80 TEA) puntualmente pueden sobrecargarse hasta 3 veces su capacidad nominal. Esto significa que también son aptos para los profesionales que usan herramientas con motores eléctricos que requieren una alta corriente de arranque. Por ejemplo: taladros y amoladoras angulares.

Grupos electrógenos con AVR (regulación electrónica de la tensión) son especialmente adecuados para cargas sensibles, tales como fuentes de alimentación de emergencia domésticas, equipos de soldadura (invertir) y herramientas eléctricas controladas

GENERADORES SÍNCRONOS (PG 800 X-TEA-54, PG 1200 X-TEA-54) puntualmente pueden sobrecargarse hasta 4 veces su capacidad nominal. Adecuados para motores eléctricos que requieren una alta corriente de arranque como los compresores y las máquinas. Gracias a su grado de protección, IP54, capacidad de carga asimétrica del 200%, pueden usarse en condiciones climáticas adversas y como generadores de emergencia.

Modelo	Código	Potencia en continuo COP 230 V	Nivel de presión sonora	Grado de protección IP del generador	Grado de protección IP de la toma
TIPO STANDARD					
PG 400 SR	6700041	2,6 kW	71 dB(A)	IP23	IP54
PG 400 SRA	6701041	2,6 kW	69 dB(A)	IP23	IP54
PARA USO COMERCIAL EN CONTINUO					
PG 800 TRA	6701083	3,7 kW	72 dB(A)	IP23	IP44

Modelo	Código	Uso doméstico	Jardinería/ Exteriores	Iluminación	Herram. eléctricas	Equipos de soldar
GENERADORES SÍNCRONOS PARA USO SEMIPROFESIONAL						
PG-E 30 SRA	6706030	○	●	○	○	—
PG-E 40 SRA	6706040	○	●	●	●	—
PG-E 60 SEA	6706060	●	●	●	●	○
PG-E 80 TEA	6706080	●	●	●	●	○
PG-E 90 SEA	6706090	●	●	●	●	○
GENERADORES INVERTER PARA EL USO SEMIPROFESIONAL						
PG-I 20 S	6706200	○	○	●	○	○
PG-I 40 S	6706400	○	○	●	○	○

● Recomendado ○ Recomendado con condiciones — No recomendado

CONSULTA NUESTRA GAMA COMPLETA DE GENERADORES.

PG-I 21 S



Generador inverter silencioso, compacto y portátil.

- Grupo electrógeno fiable para el hogar y el jardín, camping, caravanas, barcos, ordenadores y dispositivos electrónicos sensibles.
- Regulación continua de la velocidad en función de la potencia mediante embrague automático que garantiza bajo nivel de ruido.
- Arrancador manual para facilitar el arranque en frío.
- Protección contra sobrecargas mediante térmico.
- Desconexión por bajo nivel de aceite con indicador de advertencia.
- Conexiones y controles claramente dispuestos.

- ↓
- Tecnología inverter para una potencia de salida constante.
 - Con el **transmisor Wi-Fi integrado** se puede apagar y controlar el aparato a través de una aplicación (p. ej., control de aceite/gasolina).
 - Bajo nivel de ruido - 61 dB(A).



• Equipado con asa de transporte y asa extraíble independiente.



• Fácil de guardar gracias a su diseño compacto.



1. Interruptor ON/OFF para el encendido y apagado del motor
2. Válvula de combustible
3. Interruptor de arranque eléctrico
4. 2 x AC 230V
5. 1 x 5V 1A Carga USB
6. 1 x 5V 2A Carga USB
7. Interruptor de seguridad 8A DC
8. Salida DC 12V 8A
9. Luz de control WIFI
10. Luz de control POWER
11. Botón de reinicio



• Cómodo de transportar con ruedas y maneta extensible.

Modelo	PG-I 21 S
Código	6706210
Voltaje	230 V
Potenc. máx. puntual LTP	2,1 kW
Potenc. máx. continua COP	1,8 kW
Combustible	gasolina
Arranque	manual
Tiempo func. 50% carga	8 h.
Tiempo func. 100% carga	4 h.
Capacidad del depósito	4,2 l.
Nivel de ruido	61 dB(A)
Nivel de ruido LWA	92 dB(A)
Tipo de conector	2 x 230V Schuko 1x CEE 230 V 16 A
Clase protección gener.	IP23M
Clase protección conector	IP44
Dimensiones (l x an x al)	530 x 320 x 430 mm
Peso neto	24 kg
PRECIO	890€

PG-I 20 S - 40 S

Generadores inverter silencioso para usuarios exigentes.

- Muy silenciosos.
- Regulación continua de la velocidad en función de la potencia mediante embrague automático que garantiza un nivel bajo de ruido.
- Protección de sobrecarga por disyuntor térmico.
- Desconexión por falta de aceite con piloto de advertencia.
- Indicadores de control para tensión de salida, sobrecarga y bajo nivel de aceite.
- Conexiones y elementos de mando claramente dispuestos en la parte frontal.

- ↓
- Tecnología inverter para una potencia de salida constante.
 - Bajo nivel de ruido.
 - Mayor rendimiento gracias al trabajo de dos generadores inverter acoplados (se venden por separado).



· Arranque manual.



PG-I 20 S

- Generador de electricidad ligero y portátil con diseño compacto.
- Aumento de la potencia nominal gracias a la opción de conectar dos dispositivos.



PG-I 40 S

- Generador de electricidad móvil con capacidad hasta 13 h de funcionamiento.
- Dos tomas de corriente alterna de seguridad de 230 V.



- 1 Interruptor ON/OFF para el motor
- 2 Interruptor ahorro de energía
- 3 Salida 12 V BA
- 4 230 V-Schuko
- 5 Estrangulador
- 6 Lámpara control AC
- 7 Visualizador sobrecarga
- 8 Luz indicadora aceite
- 9 Disyuntor 8A DC.
- 10 Válvula de combustible
- 11 Conectores para conexión en paralelo
- 12 Toma a tierra

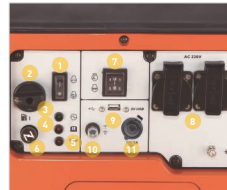

- 1 Interruptor ON/OFF para el motor
- 2 Válvula combustible
- 3 Lámpara control AC
- 4 Visualizador sobrecarga
- 5 Luz indicadora aceite
- 6 Estrangulador
- 7 Interruptor de arranque eléctrico
- 8 2 x 230 V-Schuko
- 9 Conector USB de 5V
- 10 Disyuntor 8A DC
- 11 Salida 12V BA

Modelo	PG-I 20 S	PG-I 40 S
Código	6706200	6706400
Voltaje	230 V	230 V
Potenc. máx. puntual LTP	2,0 kW	3,7 kW
Potenc. máx. continua COP	1,6 kW	3,5 kW
Combustible	Gasolina	Gasolina
Arranque	Manual	Eléctrico/Manual
Tiempo func. 50% carga	6,8 h.	13 h.
Tiempo func. 100% carga	4 h.	5 h.
Capacidad del depósito	4 l.	12 l.
Nivel de ruido	63 dB(A)	70 dB(A)
Nivel de ruido LWA	89 dB(A)	90 dB(A)
Tipo de conector	1 x 230 V Schuko	2 x 230 V Schuko
Clase protección gener.	IP23M	IP23M
Clase protección conector	IP44	IP44
Dimensiones (l x an x al)	497 x 290 x 464 mm	690 x 460 x 495 mm
Peso neto	21 kg	57 kg
DTO.	3%	3%
OFERTA	599€ 581€	882€ 855€



Aumento de la potencia nominal gracias a la opción de conectar dos dispositivos con el cable especial (hasta 3,2 kW).

ACCESORIOS OPCIONALES

	CÓDIGO	PRECIO
Cable de conexión Para el acoplamiento de dos dispositivos.	6706299	8€

Serie PG-E



Generadores síncronos para uso particular y semi-profesional.

- Generadores con bobinado de cobre.
- Puntualmente potencia hasta 3 veces superior a la nominal.
- Regulación electrónica de voltaje AVR.
- Protector de sobrecarga mediante térmico.
- Desconexión automática por falta de aceite con indicador de advertencia.
- Visualizador 3 en 1 para voltaje/frecuencia/horas de trabajo.
- Gran autonomía gracias a un gran depósito, con indicador de nivel.
- Conexión ergonómica en la parte frontal.



Gran depósito de 15 l.
Arranque manual.



Gran depósito de 25 l.
Arranque manual/eléctrico.



Panel de control modelo PG-E 40 SRA.



Panel de control modelo PG-E 80 TEA.



Panel de control modelo PG-E 90 SEA.



Gran depósito de 25 l.
Arranque manual/eléctrico.



• Todos los modelos equipados con chasis con ruedas y asa plegable que permiten un transporte fácil.

Modelo	PG-E 30 SRA	PG-E 40 SRA	PG-E 60 SEA	PG-E 80 TEA	PG-E 90 SEA
Código	6706030	6706040	6706060	6706080	6706090
Voltaje	230 V	230 V	230 V	230 V / 400 V	230 V
Potencia máx. puntual LTP (230 V)	2,8 kW	3,8 kW	5,5 kW	2,5 kW	8,5 kW
Potencia máx. continua COP (230 V)	2,5 kW	3,3 kW	5,0 kW	2,3 kW	7,5 kW
Potencia máx. puntual LTP (400 V)	-	-	-	7,0 kW	-
Potencia máx. continua COP (400 V)	-	-	-	6,5 kW	-
Motor	SC170F	SC170B	SC188F	SC190F	AP192FBD
Combustible	Gasolina	Gasolina	Gasolina	Gasolina	Gasolina
Arranque	Manual	Manual	Eléctrico/Manual	Eléctrico/Manual	Eléctrico/Manual
Autonomía al 50% de carga	12,5 h	14 h	16 h	13 h	12 h
Autonomía al 100% de carga	9,5 h	9,5 h	8,2 h	8,5 h	8 h
Capacidad del depósito	15 l	15 l	25 l	25 l	25 l
Toma de corriente	2 x 230 V Schuko	2 x 230 V Schuko	2 x 230 V Schuko 1 x 230 V CEE 32A	2 x 230 V Schuko 1 x 400 V CEE 16A	2 x 230 V Schuko 1 x 230 V CEE 32A
Clase protección generador	IP23	IP23	IP23	IP23	IP23M
Clase protección conector	IP44	IP44	IP44	IP44	IP44
Dimensiones (l x an x al)	595 x 460 x 500 mm	595 x 460 x 527 mm	700 x 526 x 580 mm	700 x 526 x 580 mm	700 x 526 x 580 mm
Peso neto	45 kg	50 kg	81 kg	88 kg	97 kg
DTO.	3%	3%	3%	3%	3%
OFERTA	433€ 420€	427€ 415€	716€ 694€	809€ 784€	829€ 804€

PG 400 SR - 400 SRA



Robusto y potente generador síncrono, de fácil de manejo y uso rápido. Muy adecuado para máquinas con alta corriente de arranque y para herramientas potentes.

PG 400 SR

- Generador profesional de diseño estándar.
- Máxima fiabilidad y eficiencia.
- Generador controlado mediante condensador.
- Conexiones ergonómicas en la parte frontal.
- Protector de sobrecarga mediante térmico.
- Desconexión automática por falta de aceite.
- Puntualmente potencia hasta 3 veces superior a la nominal.

PG 400 SRA

- Regulación electrónica de voltaje AVR.
- Revestimiento de chapa para protección contra golpes.
- Conexiones ergonómicas en la parte frontal.
- Protector de sobrecarga mediante térmico.
- Desconexión automática por falta de aceite.
- Puntualmente potencia hasta 3 veces superior a la nominal.

HONDA
inside.



Modelo	PG 400 SR	PG 400 SRA
Código	6700041	6701041
Voltaje	230 V	230 V
Potencia máx. puntual (230 V)	3,1 kW / 3,4 kVA	3,1 kW / 3,4 kVA
Potencia máx. continua (230 V)	2,6 kW / 2,9 kVA	2,6 kW / 2,9 kVA
Motor	Honda GX200	Honda GX200
Combustible	Gasolina	Gasolina
Arranque	Manual	Manual
Consumo al 75% de carga	1,1 l/h.	1,1 l/h.
Capacidad del depósito	3,1 l.	11 l.
Nivel de presión sonora	71 dB(A)	69 dB(A)
Toma de corriente	2 x 230 V Schuko	2 x 230 V Schuko
Dimensiones (l x an x al)	640 x 458 x 400 mm	623 x 409 x 500 mm
Peso neto	38 kg	43 kg
DTO.	3%	3%
OFERTA	819€ 794€	1.210€ 1.174€

PG 800 TRA



Generador síncrono, diseñado para clientes exigentes y de uso profesional. Muy adecuado para máquinas con alta corriente de arranque y para herramientas potentes.

- Gran autonomía gracias a un depósito de 11 l.
- Regulación electrónica de voltaje AVR.
- Revestimiento de chapa para protección contra golpes.
- Conexiones ergonómicas en la parte frontal.
- Protector de sobrecarga mediante térmico.
- Desconexión automática por falta de aceite.

HONDA
inside.



Modelo	PG 800 TRA
Código	6701083
Voltaje	230 V / 400 V
Potencia máx. puntual (230 V)	4,9 kW / 5,5 kVA
Potencia máx. continua (230 V)	3,7 kW / 4,1 kVA
Potencia máx. puntual (400 V)	6,6 kW / 8,3 kVA
Potencia máx. continua (400 V)	5,6 kW / 7,0 kVA
Motor	Honda GX390
Combustible	Gasolina
Arranque	Manual
Consumo al 75% de carga	2,2 l/h.
Capacidad del depósito	11 l.
Nivel de presión sonora	72 dB(A)
Toma de corriente	1 x 230 V 16 A + 1 x 400 V 16 A
Dimensiones (l x an x al)	729 x 500 x 536 mm
Peso neto	81 kg
DTO.	3%
OFERTA	2.016€ 1.956€

JF8100-20W / ZBLS2X10W

M METALWORKS

Lámparas de trabajo, super compactas y ligeras, LED con un haz blanco claro y amplio. Doble proyector antichoc montado sobre un práctico soporte. La carcasa de aluminio no se calienta y es resistente al agua (IP65). Cable de neopreno resistente con una longitud de 5 m (H05RN-F 3G1).



Modelo	JF8100-20W	ZBLS2X10W
Código	105270630	105270670
Potencia lumín.	2 x 20 W	2 x 10 W
Tensión	220V-240V 50Hz 20 W	230 V
Lumens	2 x 1.400 Lm	2 x 700 Lm
DTO.	60%	60%
OFERTA	99€ 39,60€	67€ 26,80€

Oferta limitada hasta agotar existencias.

WSL20LI

M METALWORKS

CON BATERÍA. Pequeño y con robusta carcasa de aluminio resistente a las caídas y golpes, perfecta para entornos difíciles. Protección IP54. Asa de transporte que se puede usar para colgar o como soporte trasero. Batería de 4400 mA. Se suministra con cargador de 230 V y 2 metros de cable, puerto USB para cargar la batería. La batería puede usarse como power bank con salida USB estándar de 5 V.



Modelo	WSL20LI
Código	105270685
Potencia luminica	20 W
Lumens	1.800 Lm
Temperatura de color	6.500 K
Durabilidad	30.000 h.
Autonomía	3 h.
Tiempo de carga	5 h.
Dimensiones (l x an x al)	185 x 45 x 140 mm
Peso neto	1 kg
PRECIO	44€

WFL30 - 50

M METALWORKS

Funciona a 230 V. Luz de trabajo clara y potente para taller y obras. Carcasa de aluminio resistente y pantalla de policarbonato. Protección IP44 contra salpicaduras y polvo. Soporte ajustable con imán. Un borde integrado en la parte trasera permite colgar la lámpara (por ejemplo, en escaleras, borde de una mesa, etc). 5 metros de cable.



ACCESORIOS OPCIONALES

	CÓDIGO	DTO	ANTES	OFERTA
Trípode	105270713	3%	27€	26€

Modelo	WFL30	WFL50
Código	105270686	105270687
Potencia lumínica	30 W	50 W
Lumens	2.800 Lm	4.500 Lm
Temperatura de color	5.000 K	5.000 K
Durabilidad	30.000 h.	30.000 h.
Autonomía	4 h.	4 h.
Tiempo de carga	3 h.	3 h.
Dimensiones (l x an x al)	250 x 130 x 260 mm	
Peso neto	2 kg	2 kg
DTO.	15%	3%
OFERTA	47€ 40€	62€ 60€

Modelo	WFL4400	WFL8800
Código	105270710	105270711
Peso neto	0,50 kg	1 kg
DTO.	20%	3%
OFERTA	34€ 27€	45€ 44€

ACCESORIO COMPLEMENTARIO

BATERÍA PARA PROYECTOR LED/POWERBANK con 2 puertos USB. Indicador LED. WFL4400 para WFL30. WFL8800 para WFL50.

WF050

METALWORKS

Ideal para trabajos de construcción gracias a su gran superficie de iluminación.

- Flujo luminoso de 4.000 Lm con una gran superficie de iluminación de 25 x 25 cm.
- Protección de policarbonato con haz antideslumbrante.
- Toma de 230 V en la parte posterior, con una potencia máxima de 3 kW.
- IP54 impermeable contra salpicaduras a prueba de agua.
- Carcasa de plástico.
- Pie de plástico plegable.
- Cable de goma de neopreno de 2,5 m con enchufe.

· Soporte de plástico plegable.



· Toma de corriente 230 V - 3 kW.



· Iluminación uniforme.



Modelo	WF050
Código	105270705
Potencia LED	50 W
Potencia lumínica	4.000 Lm
Temperatura de color	5.000 K
Toma de corriente	230 V - 3 KW
Cable	H07RN 1,5 mm ²
Longitud del cable	2,5 m
Protección	IP54
Dimensiones (l x an x al)	320 x 100 x 305 mm
Peso neto	1 kg
DTO.	5%
OFERTA	56€ 53€

WCAB50

METALWORKS

Robusta de PE (polietileno) irrompible y aluminio con largo de 6 metros.

- 5 m de cable de 3 x 1,5 mm² + 1 m de cable de conexión con enchufe.
- Cable industrial de goma tipo H07RN-F.
- 2 puntos de fijación para mantener el cable bien enrollado.
- IP54 impermeable contra salpicaduras a prueba de agua.
- Soporte de acero plegable y ajustable de 90° para iluminar en todas las direcciones.
- 4 potentes imanes en la parte posterior.
- Lente de policarbonato muy resistente.
- Asa de transporte.



Modelo	WCAB50
Código	105270682
Potencia LED	50 W
Potencia lumínica	5.000 Lm
Temperatura de color	5.000 K
Cable	H07RN 1,5 mm ²
Longitud del cable	5 + 1 m
Protección	IP54
Dimensiones (l x an x al)	340 x 80 x 340 mm
Peso neto	2,5 kg
DTO.	30%
OFERTA	83€ 58€

Escalera de un tramo



En aluminio. Peldaños de **30 x 30 mm**, distancia entre peldaños 280 mm. Carga máx. de 150 kg,

Modelos PIU con base estabilizadora.

Modelo	Código	Diagramas de peldaños y medidas (mm)							Kg	PRECIO
A107	20648	7	2,16	2,00	60 x 25	430	-	3,40	42€	
A108	20000	8	2,45	2,30	60 x 25	430	-	3,90	48€	
A110	20001	10	2,99	2,82	60 x 25	430	-	5,00	58€	
A112 PIU	21350	12	3,60	3,37	60 x 25	430	800	6,55	82€	
A114 PIU	21351	14	4,10	3,89	60 x 25	430	900	7,50	95€	
A115 PIU	21352	15	4,40	4,17	73 x 25	430	900	8,70	110€	
A117 PIU	21353	17	5,00	4,69	73 x 25	430	1.000	9,70	122€	

Escalera transformable doble | triple



En aluminio. Peldaños de 28 x 28 mm, con **cinta de seguridad antiapertura**, distancia entre peldaños 280 mm. Carga máx. de 150 kg,

Con base estabilizadora.

DOBLES

Modelo	Código	Diagramas de peldaños y medidas (mm)							Kg	PRECIO
OR207	21043	7+7	2,00	3,20	3,40	1,90	60 x 25	800	8,30	95€
OR209	21044	9+9	2,60	4,00	4,30	2,40	60 x 25	800	10,80	106€
OR211	21045	11+11	3,15	5,00	5,40	2,95	73 x 25	1.000	13,90	119€

TRIPLES

Modelo	Código	Diagramas de peldaños y medidas (mm)							Kg	PRECIO
OR307	21046	7+7+7	2,00	4,00	4,25	1,90	60 x 25	800	12,30	113€
OR309	21047	9+9+9	2,60	5,30	5,65	2,40	73 x 25	900	15,50	133€
OR311	21048	11+11+11	3,15	6,60	7,05	2,95	84 x 25	1.000	19,50	171€
OR312	21049	12+12+12	3,40	7,15	7,60	3,25	84 x 25	1.000	21,30	204€
OR313	21460	13+13+13	3,90	8,65	9,20	3,65	84 x 25	1.100	22,30	295€

Escalera telescópica transformable



En aluminio. Peldaños de **30 x 30 mm**, distancia entre peldaños 280 mm, **bisagra de acero con bloqueo automático**. Carga máx. de 150 kg,



Modelo	Código	Diagramas de peldaños y medidas (mm)							Kg	PRECIO
EQU44	20029	4x4	1,30	3,80	4,10	1,95	1,32	556	12,55	139€
EQU55	20031	5x4	1,55	4,90	5,20	2,50	1,66	629	14,75	171€
EQU66	20506	6x4	1,83	5,95	6,30	3,05	1,98	701	17,55	199€

Escalera de tijera doméstica



En aluminio con **bandeja portaherramienta**. **Peldaño ancho de 120 mm** y subida provista de plataforma (25 x 25) con sistema de bloqueo exclusivo y **guardacuerpo**. Ligera, práctica y segura gracias a la plataforma con **anclaje de seguridad** y tacos antideslizantes. Carga máx. de 150 kg,



· Peldaños de 120 mm.



Modelo	Código						PRECIO
COMODA 03	21523	3	1,32	0,60	2,60	3,47	50€
COMODA 04	21524	4	1,58	0,84	2,84	4,26	61€
COMODA 05	21525	5	1,84	1,08	3,08	5,06	72€
COMODA 06	21526	6	2,10	1,32	3,32	6,01	85€
COMODA 07	21527	7	2,36	1,56	3,56	6,87	96€

Escalera de tijera profesional



En aluminio, permite un **uso intensivo** para todos los que desean trabajar con una **escalera segura**. Ligera, práctica y cómoda gracias al peldaño ancho de 80 mm, paso de 280 mm, **arco de seguridad** de 600 mm y la **plataforma de 270 x 290 mm**. Equipada con **bandeja portaherramientas**. Carga máx. de 150 kg,

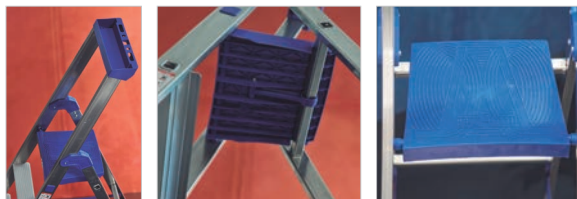

Modelo	Código								PRECIO
CLIMB EV003	20872	3	1,45	0,70	0,80	60X20 50X20	450	4,30	62€
CLIMB EV004	20873	4	1,75	0,95	1,00	60X20 50X20	480	5,30	77€
CLIMB EV005	20874	5	2,00	1,20	1,20	60X20 50X20	510	6,30	86€
CLIMB EV006	20875	6	2,30	1,45	1,40	60X20 50X20	540	7,30	102€
CLIMB EV007	20876	7	2,60	1,70	1,60	60X20 50X20	570	8,30	115€

ACCESORIOS OPCIONALES

PASAMANOS

	CÓDIGO	PRECIO
Para CLIMB EV005 - CLIMB EV006	21366	45€
Para CLIMB EV008	20727	45€

Escalera almacén



En aluminio. Plegable con ruedas Ø 175 mm. Con peldaños de 165 mm, **plataforma 760 x 440 mm. Inclinación del retro de 88°**, que permite acercar la escalera a la pared. Carga máx. de 150 kg,



Modelo	Código								PRECIO
FORTEZZA 04	20467	4	2,30	1,00	84x25	800	1.293	31,00	488€
FORTEZZA 06	20469	6	2,85	1,45	84x25	1.000	1.718	37,50	576€
FORTEZZA 07	20470	7	3,13	1,70	84x25	1.000	1.868	39,50	645€
FORTEZZA 08	20471	8	3,41	1,95	84x25	1.000	2.019	41,00	727€
FORTEZZA 09	20472	9	3,69	2,20	84x25	1.000	2.169	43,00	845€

En aluminio. Plegable con ruedas Ø 175 mm. Con peldaños de 80 mm, **plataforma 470 x 370 mm.** Carga máx. de 150 kg,



Modelo	Código								PRECIO
CASTELLO 04	21057	4	2,02	1,05	73x25	800	1.170	16,00	309€
CASTELLO 05	21058	5	2,30	1,30	73x25	800	1.350	17,50	393€
CASTELLO 06	21059	6	2,58	1,55	73x25	800	1.530	19,50	501€
CASTELLO 07	21060	7	2,86	1,80	73x25	800	1.700	21,00	579€
CASTELLO 08	21061	8	3,14	2,07	73x25	800	1.880	22,50	659€
CASTELLO 10	21286	10	3,42	2,60	73x25	800	2.188	23,50	831€

Plataforma



En aluminio. Plegable, amplia superficie de trabajo, **plataforma de 425 mm.** Puede ser utilizado por **dos operadores** al mismo tiempo. **Carga máx. de 250 kg,**



Barandilla no incluida.



Modelo	Código							PRECIO
STEP 40	20945	2	160	400	1.420	1.200	7,85	177€
STEP 65	20946	3	160	650	2.100	1.670	11,80	199€
STEP 80	20947	3	160	800	2.540	1.997	14,00	266€

ACCESORIOS OPCIONALES

BARANDILLA	CÓDIGO	PRECIO
Para STEP 40	21020	36€
Para STEP 65	21019	36€
Para STEP 80	21018	40€

Andamio con plataforma



En aluminio. Con plataforma incluida, Dimensiones adecuadas para trabajar en interiores. Con ruedas y base estabilizadora. Carga máx. de 120 kg,

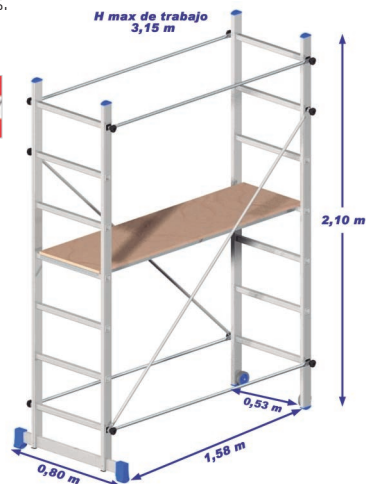

Modelo	Código						PRECIO
SUPERMINIO	20783	2,10	1,15	60x25	530	21,00	150€

En aluminio. Base plegable, montaje sin herramientas, área de trabajo de 1,88 mm. **Cerrado solo 26 cm**, fácil acceso a través pasillos y puertas. Con plataforma incluida. Carga máx. de 150 kg,



ACCESORIOS OPCIONALES

	CÓDIGO	PRECIO
Módulo superior (Alto 1 m)	20955	138€



Modelo	Código						PRECIO
DINAMICO	20939	1,88	0,82	60x25	700	29,90	255€

En aluminio. Con bisagras en acero. 2 escaleras que se convierten en andamios y mesa de trabajo, Con plataforma incluida. Carga máx. de 150 kg,



Modelo	Código						PRECIO
TEAM	21062	3,00	1,98	60x25	535	31,50	362€

Andamio con plataforma



En aluminio. Con **tubo redondo de Ø 50 mm**, base plegable. Mediante los distintos módulos, puede aumentar la altura de trabajo hasta max de 6,66 m, sin anclaje a la pared. Carga máx. de 200 kg. **SMART 625 con 2 plataformas de trabajo incluidas.**

SMART PIU

cm 25

3,00 m

1,66 m

3,90 m

3,29 m

altura desde el suelo

SMART 475

3,00 m

1,66 m

3,90 m

altura desde el suelo

SMART 625

4,89 m

altura desde el suelo

· Ruedas con freno Ø 125 mm.

· Dispositivo de enganche rápido.

Modelo	Código	Altura total máx.	Plataforma de trabajo máx.	PRECIO
SMART PIU	21386	1,75 m	1,00 m	509€
SMART 475	21454	4,75 m	3,40 m	1.973€
SMART 625	21415	6,25 m	4,90 m	2.593€

En acero galvanizado (protege las superficies del óxido), tubo redondo de Ø 45 mm, con niveladores atornillados, sin anclaje a la pared. Carga máx. de 200 kg/m². **Con 2 plataformas de trabajo incluidas.**

EU EN 1004

MADE IN ITALY

3,48 m

2,30 m

1,37 m

1,87 m

3,00 m

altura desde el suelo

6,94 m

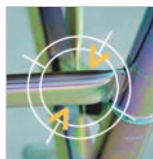

· **EXCLUSIVO.** Bastidores con peldaño antideslizantes, crean una escalera vertical para la subida en seguridad. **No se requieren escaleras internas.**



· Ruedas de Ø 200 mm.



· **Pie ajustable.** Permite que la base funcione incluso en presencia de pequeñas diferencias de altura con absoluta estabilidad. Ideal para trabajar al aire libre.



Modelo	Código	Altura total máx.	Plataforma de trabajo máx.	PRECIO
SYSTEM 100x200	21484	8,00 m	6,94 m	1.946€

¿QUÉ ES EVO-SYSTEM?

Un revolucionario equipo de energía al aire libre. Un motor como unidad de potencia compatible con una amplia gama de productos que ofrecen versatilidad, flexibilidad y ahorro de dinero.

EVOLUTION BUILD*

10%

adicional por la compra de motor más 2 opciones.

BASE - MOTOR

Modelo	EV0200
Código	650601
Potencia	6,5 Hp (4 tiempos)
Capacidad del depósito	3,1 ltr.
Arranque	Manual
Dimensiones mín. (l x an x al)	540 x 600 x 520 mm
Peso neto	29,1 kg
DTO.	10%
OFERTA	439€ 395€

MOTOR MITSUBISHI OHV 4 TIEMPOS

- Marco de acero resistente y robusto.
- KIT de ruedas que proporciona gran movilidad.
- Mango plegable para almacenamiento.
- Estructura exterior plegable.
- Sensor de nivel bajo de aceite.



OPCIÓN 1 - GENERADOR

Modelo	GEN2800
Código	650280
Potencia continua 50Hz	2,4 kW / 3 kVA
Potencia máx. 50Hz	2,8 kW / 3,5 kVA
Salida	AC
Tomas de corriente	2 x 230 V
Dimensiones (l x an x al)	340 x 260 x 305 mm
Peso neto	20,1 kg
DTO.	10%
OFERTA	267€ 240€

- Voltaje conmutables.
- Marco de acero duradero y robusto.
- Ajuste de voltaje automático.
- Cortacircuitos térmico.



OPCIÓN 2 - LIMPIADOR DE ALTA PRESIÓN

Modelo	PW3200
Código	650270
Presión nominal	175 bares
Presión máx.	220 bares
Caudal máx.	8 l/min.
Depósito detergente	1 l.
Longitud de la manguera	6 m.
Dimensiones (l x an x al)	330 x 200 x 320 mm
Peso con manguera y lanza	10,8 kg
DTO.	10%
OFERTA	267€ 240€

- Lanza con manguera y boquilla regulable.
- Construida con el sistema de detergente.
- Bomba de latón de alta calidad.



OPCIÓN 3 - BOMBA DE AGUA

Modelo	DWP1000
Código	650260
Entrada/salida	3" / 75 mm
Altura de aspiración / elevación	8 / 28 m
Caudal máx.	1.000 l/min.
Máx. sólidos	8 mm
Dimensiones (l x an x al)	345 x 300 x 395 mm
Peso neto	10,7 kg
DTO.	10%
OFERTA	267€ 240€

- Filtro de entrada.
- Rodete de hierro fundido.
- Carcasa de aluminio ligero.



Serie MWB



Los **COFRES** Metalworks para la construcción garantizan una seguridad de almacenamiento de tus herramientas y materiales de valor en la obra. Uno de cada tres robos es cometido por oportunistas. Da a tus herramientas y materiales de valor un lugar de almacenamiento seguro. Características: chapa de acero de 1.5 mm a 5 mm (según modelo). Alrededor del cofre se encuentra un borde de seguridad. Dos asas abatibles. Acabado pintura epoxi roja. Dos amortiguadores hidráulicos para una apertura asistida y fácil de la tapa. Cierre con dos cerraduras Euro con llave única y cierre de pestillo. Entregado con 6 llaves por cofre. Bisagra tipo piano industrial en toda la longitud del cofre y la tapa.



MWB195



MWB265



MWB445



MWB700



Modelo	MWB195	MWB265	MWB445	MWB700
Código	758120195	758120265	758120445	758120700
Volumen	195 l	265 l	445 l	700 l
Espesor acero	1,5 - 3 mm	1,5 - 5 mm	2 - 5 mm	2 - 5 mm
Dimensiones (l x an x al)	970 x 490 x 460 mm	1.310 x 490 x 460 mm	1.180 x 640 x 630 mm	1.860 x 640 x 630 mm
Peso neto	36,6 kg	52,5 kg	71,5 kg	114,2 kg
DTO.	5%	5%	3%	3%
OFERTA	294€ 279€	380€ 361€	418€ 406€	638€ 618€

Serie KOFPRO



Fabricados en polietileno de alta densidad y dedicados al uso industrial. Protegen contra el agua (IPX5) y el polvo. Se pueden apilar hasta 5 unidades. Se pueden utilizar entre -40°C y +80°C, resisten ácidos, grasas, radiación UV y están aprobadas para uso alimentario. Conserva el hielo 12 h. Con cerradura de seguridad con llave. Los modelos 841 y 1041 llevan ruedas de 125 mm y una asa para transporte. **Standard IP X 5.**



KOFPRO 451



KOFPRO 841



KOFPRO 1041



Modelo	KOFPRO 451	KOFPRO 841	KOFPRO 1041
Código	758120451	758120841	758121041
Volumen	28 l	104 l	152 l
Carga máx. estática / dinámica	100 / 75 kg	125 / 90 kg	150 / 105 kg
Dimensiones ext. (l x an x al)	450 x 400 x 350 mm	800 x 400 x 550 mm	1.000 x 400 x 550 mm
Dimensiones int. (l x an x al)	360 x 340 x 250 mm	710 x 335 x 425 mm	815 x 340 x 420 mm
Peso neto	4 kg	9,5 kg	10,5 kg
PRECIO	97€	236€	273€

Serie ALUD



Fabricadas en **aluminio 10/10e** y con esquineras de polipropileno. Resistes la corrosión, no se deforman y se pueden utilizar en el exterior. **Con cerradura de seguridad con llave opcional.**



ALUD 29

ALUD 47

ALUD 76



ALUD 91

ALUD 140



ALUD 157



ACCESORIOS OPCIONALES



CÓDIGO PRECIO

Set de cerraduras con llave (2 uds) **751031008 18€**

Modelo	ALUD 29	ALUD 47	ALUD 76	ALUD 91	ALUD 140	ALUD 157
Código	758120029	758120047	758120076	758120091	758120140	758120157
Volumen	30 l	48 l	73 l	92 l	140 l	157 l
Dimensiones ext. (l x an x al)	430 x 335 x 277 mm	580 x 385 x 277 mm	580 x 385 x 410 mm	780 x 385 x 379 mm	900 x 495 x 379 mm	782 x 585 x 410 mm
Dimensiones int. (l x an x al)	400 x 300 x 248 mm	550 x 350 x 248 mm	550 x 350 x 381 mm	750 x 350 x 350 mm	870 x 460 x 350 mm	750 x 550 x 381 mm
Peso neto	3,02 kg	3,98 kg	4,78 kg	5,7 kg	7,2 kg	7,4 kg
PRECIO	107€	134€	161€	199€	247€	258€

MWFRE5001 - 8000 - 9000

CLIMATIZADORES DE AIRE para el enfriamiento localizado. El principio de funcionamiento del enfriamiento por evaporación es completamente natural: el aire caliente pasa a través de paneles de celulosa en forma de panel que se humedecen con agua durante el ciclo de enfriamiento. Por simple contacto y por el efecto natural de la evaporación, el calor contenido en ella se disipa, generando un flujo de aire fresco y natural.

El aire, filtrado y enfriado, aleja el calor del ambiente generando una sensación de fresco alivio como ocurre en la naturaleza cerca del mar o cerca de una cascada.

SERIE INDUSTRIAL.

• Barato

El coste de compra es mucho más bajo que el de un sistema de aire acondicionado convencional; no hay costes de instalación o mantenimiento y además el consumo de electricidad es igual al de una bombilla normal de pocas vatios.

• Ecológico

El proceso de enfriamiento utiliza el principio natural de la evaporación del agua, sin el uso de refrigerantes o gases y con un consumo eléctrico reducido.

• Efectivo

Ideal para entornos en los que es necesario reducir las temperaturas debido a las condiciones climáticas externas y/o a los procesos de producción y procesamiento que implican el desarrollo del calor.

Produciendo un constante intercambio de aire, el refrigerador mantiene el aire limpio y devuelve ambientes confortables esenciales para el bienestar, la productividad y la calidad de vida.

Por último, también el mantenimiento del sistema no es particularmente oneroso, ya que no se requiere ningún equipo particular ni conocimientos especializados para el control y la limpieza del equipo.

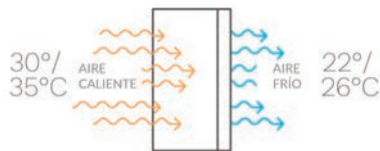

MWFRE5001



MWFRE8000



MWFRE9000

Modelo	MWFRE5001	MWFRE8000	MWFRE9000
Código	722319007	722319011	722319015
Máx. corriente de aire	5.000 m ³ /h.	9.000 m ³ /h.	9.000 m ³ /h.
Potencia	230 W	430 W	370 W
Tensión	220 V	220 V	220 V
Ventilador de flujo axial	3 velocidades	3 velocidades	3 velocidades
Aire enfriado aprox.	120 / 130 m ²	180 / 200 m ²	200 / 220 m ²
Consumo de agua	3 / 4 l/h.	6 / 8 l/h.	6 / 8 l/h.
Capacidad tanque	90 l.	60 l.	55 l.
Nivel sonoro	51 - 54 - 57 dB	54 - 59 - 64 dB	53 - 58 - 63 dB
Dimensiones (l x an x al)	654 x 433 x 1.183 mm	860 x 500 x 1.400 mm	870 x 480 x 1.380 mm
Peso neto	16 kg	37 kg	37 kg
PRECIO	350€	760€	865€

INCLUYE DE SERIE

Dispositivo antibacteriano de esterilización por agua UV, 3 paneles de actualización en cada uno de los 3 lados, panel LCD, tanque con flotador para control visual del nivel del agua, ruedas con frenos, temporizador, conexión a la red de suministro de agua, filtro externo antical para la conexión a la red de suministro de agua, 2 filtros a prueba de polvo, mando a distancia, cubierta de tela para refugio en invierno.

MWFRE12000 - 18000 - 23500

CLIMATIZADORES DE AIRE para el enfriamiento localizado. Disponen de un depósito de gran capacidad para una mayor autonomía de uso, pueden gestionarse fácilmente con mando a distancia o mediante pantalla digital electrónica. Para enfriar las habitaciones abiertas o semiabiertas localizando el frío en las zonas necesarias, con la máxima eficiencia y ahorro de energía. **IPX4 para uso en exteriores.**

SERIE INDUSTRIAL.



DISPOSITIVO ANTIBACTERIAL UV PARA LA ESTERILIZACIÓN DEL AGUA

Los enfriadores Eco Fresh Air están equipados con una lámpara UV, colocada en el tanque, para esterilizar el agua y evitar la formación de bacterias (como legionella u otros) y mohos.



MWFRE12000



MWFRE18000



MWFRE23500

Modelo	MWFRE12000	MWFRE18000	MWFRE23500
Código	722319016	722319017	722319018
Máx. corriente de aire	12.000 m ³ /h.	18.000 m ³ /h.	23.500 m ³ /h.
Potencia	440 W	550 W	1.100 W
Tensión	220 V	220 V	220 V
Ventilador de flujo axial	3 velocidades	3 velocidades	3 velocidades
Aire enfriado aprox.	250 m ²	250 / 300 m ²	450 / 500 m ²
Consumo de agua	8 / 10 l/h.	10 / 15 l/h.	15 / 20 l/h.
Capacidad tanque	70 l.	60 l.	96 l.
Nivel sonoro	54 - 58 - 63 dB	58 - 64 - 70 dB	59 - 65 - 69 dB
Dimensiones (l x an x al)	925 x 580 x 1.440 mm	1.120 x 600 x 1.500 mm	1.120 x 720 x 1.650 mm
Peso neto	43 kg	50 kg	70 kg
PRECIO	1.130€	1.430€	1.699€

INCLUYE DE SERIE

Dispositivo antibacteriano de esterilización por agua UV, 3 paneles de actualización en cada uno de los 3 lados, panel LCD, tanque con flotador para control visual del nivel del agua, ruedas con frenos, temporizador, conexión a la red de suministro de agua, filtro externo antical para la conexión a la red de suministro de agua, 2 filtros a prueba de polvo, mando a distancia, cubierta de tela para refugio en invierno.

MWFRE75N

5 FUNCIONES EN UNA: Enfría, calienta, humedece, filtra el aire, crea ventilación fresca o cálida.

SERIE DOMÉSTICA.



Modelo	MWFRE75N
Código	722319205
Máx. corriente de aire	500 m ³ /h
Potencia	75 W (frío) / 1.050 - 2.100 (caliente)
Tensión	220 V
Aire enfriado aprox.	20 m ²
Consumo de agua	5,3 l/h
Capacidad tanque	6 l
Velocidad del flujo de aire	12 m/s
Nivel sonoro	45 dB
Dimensiones (l x an x al)	480 x 330 x 810 mm
Peso neto	10,42 kg
PRECIO	235€

INCLUYE DE SERIE

Mando a distancia, tanque con flotador para controlar el nivel del agua, pantalla digital con controles electrónicos para que cualquier función pueda ser utilizado de inmediato, panel de fibra vegetal, filtro a prueba de polvo.

MWFRE70 - 80

Para refrescar espacios abiertos o semiabiertos localizando el frío en las zonas necesarias, con la máxima eficiencia y ahorro de energía. No requieren instalación, se utilizan de manera inmediata y se pueden colocar donde es necesario. Reducen la temperatura percibida en aproximadamente 5°C/7°C con una agradable ventilación oscilante y regulable.

SERIE HOSTELERÍA.

- No ocupan espacio, se ubican en un rincón de la terraza.
- Refrescan y reciclan el aire en pocos minutos.
- Eliminan el humo y los olores.
- Muebles con ruedas.
- Sin instalación y sin unidad externa.



MWFRE80



DISPOSITIVO ANTIBACTERIAL UV PARA LA ESTERILIZACIÓN DEL AGUA

Los enfriadores Eco Fresh Air están equipados con una lámpara UV, colocada en el tanque, para esterilizar el agua y evitar la formación de bacterias (como legionella u otros) y mohos.

Modelo	MWFRE70	MWFRE80
Código	722319012	722319013
Máx. corriente de aire	5.000 m ³ /h	8.000 m ³ /h
Potencia	200 W	450 W
Tensión	220 V	220 V
Aire enfriado aprox.	100 / 120 m ²	180 / 200 m ²
Consumo de agua	3,8 l/h	5,3 l/h
Capacidad tanque	40 l.	80 l.
Velocidad del flujo de aire	12 m/s	12 m/s
Nivel sonoro	60 dB	65 dB
Dimensiones (l x an x al)	580 x 370 x 1.060 mm	680 x 440 x 1.294 mm
Peso neto	12 kg	20,5 kg
PRECIO	360€	635€

INCLUYE DE SERIE

Dispositivo antibacteriano de esterilización por agua UV, mando a distancia, radio de acción 6 m, función de temporizador de 1 a 24 horas, con ruedas.

Serie Artik

METALWORKS

PORTÁTIL 4 EN 1: refrigeración, ventilación, deshumidificación y calefacción.
EcoFriendly, gas refrigerante R290 respetuoso con el medio ambiente. Ruedas multidireccionales.

↓ Todos los modelos con mando a distancia.



Artik 70FC
Artik 90FC



Artik 120FC

Modelo	Artik 70FC	Artik 90FC	Artik 120FC
Código	722320001	722320002	722320003
Capacidad frigorífica	1.750 frig/h	2.250 frig/h	3.000 frigorías (3,5 kW)
Potencia refrigerante	7.000 BTU/h (2,05 kW)	9.000 BTU/h (2,6 kW)	12.000 BTU/h (3,5 kW)
Potencia calorífica	7.000 BTU/h (1,8 kW)	8.000 BTU/h (2,4 kW)	11.000 BTU/h (3,1 kW)
Capacidad para refrigerar estancias	10-16 m ²	12-18 m ²	18-25 m ²
Coefficiente de potencia energética	2,6 EER	2,6 EER	2,6 EER
Coefficiente de rendimiento	2,3 COP	2,3 COP	2,3 COP
Nivel sonoro	65 dB	65 dB	65 dB
Dimensiones	330 x 680 x 280 mm	330 x 680 x 280 mm	440 x 715 x 335 mm
Peso neto	19 kg	20 Kg	26 kg
PRECIO	285€	350€	528€

MWSC21000 - 25000

CLIMATIZADORES DE AIRE para el enfriamiento localizado. Para un uso fácil dentro de habitaciones grandes, no acondicionadas como estructuras tensadas, tiendas de campaña, pérgolas o simplemente al aire libre.

SERIE INDUSTRIAL.

- Móvil, con ruedas para facilitar su traslado.
- Superficie refrigerada aprox. 60/80 m².
- Gracias a los transportadores especiales que transporta aire frío y deshumidificado.



Como funciona:

Si el calor y la humedad son un problema, STAR COOLER los resuelve inmediatamente y sólo donde sea necesario, tanto dentro como fuera. STAR COOLER es un sistema de aire acondicionado móvil, independiente y que elimina el calor y humedad. A través de los transportadores especiales transporta el aire y deshumedece el ambiente.

Las ventajas:

Refrigeración por zonas, tanto en el interior como en el exterior creando una gran área ventilada. No tiene unidades externas, ni tiempo ni coste de colocación.

El flujo de aire frío es ajustable y puede ser canalizado en ambientes ásperos y confinados con la posibilidad de enfriar varias zonas al mismo tiempo.

Mejora las condiciones de trabajo mediante el aumento de la productividad.

El flujo de aire frío es ajustable en varias direcciones gracias a los múltiples ángulos de los transportadores de aire. Alta eficiencia de enfriamiento, incluso en altas temperaturas y a distancia de la unidad.

Ideal para:

Sector industrial.

Sector de la construcción naval - astilleros.

Sector hostelería.

Eventos, showrooms y empresas de alquiler.



Modelo	MWSC21000	MWSC25000
Código	722319210	722319250
Máx. corriente de aire (condensación)	2.022 / 2.362 m ³ /h	2.209 / 2.497 m ³ /h
Máx. corriente de aire (evaporación)	790 / 951 m ³ /h	985 / 1.104 m ³ /h
Potencia	2.600 W	2.900 W
Tensión	230 V	230 V
Aire enfriado aprox.	50 / 70 m ²	60 / 80 m ²
Capacidad de enfriamiento	21.000 BTU/h	25.000 BTU/h
Capacidad tanque	18 l	18 l
Ø de descarga de aire caliente	300 mm	400 mm
Dimensiones (l x an x al)	520 x 670 x 1.040 mm	560 x 730 x 1.300 mm
Peso neto	90 kg	96 kg
PRECIO	4.150€	4.495€

INCLUYE DE SERIE

Sonda de temperatura anticongelante, alarma/protección de tanque lleno, presostato de seguridad en la salida del compresor, depósito interno de condensado de 10 litros, cable de alimentación con enchufe schuko, filtro metálico contra el polvo del evaporador (lavable), condensador de filtro de polvo metálico (lavable), auto-diagnóstico, conexión de escape, rearmado automático, termostato antihielo, 2 velocidades, controles de pantalla digital.

De suelo

METALWORKS

Alta velocidad con 3 regulaciones. Aspas de aluminio.
DFCF16 con oscilación.



DFCF16



DFCF18



DFCF20



DFCF24

Modelo	DFCF16	DFCF18	DFCF20	DFCF24
Código	722313603	722313604	722313600	722313605
Diámetro	400 mm	450 mm	550 mm	600 mm
Potencia del motor	90 W	110 W	140 W	140 W
Tensión	220 V	230 V	230 V	230 V
Caudal de aire	2.220 m³/h		4.620 m³/h	
Dimensiones	495 x 240 x 475 mm	550 x 220 x 560 mm	650 x 190 x 565 mm	700 x 310 x 640 mm
Peso neto	4,8 kg	6 kg	5,8 kg	9 kg
PRECIO	50€	45€	54€	76€

De columna y pie

METALWORKS

Alta velocidad con 3 regulaciones. Aspas de aluminio. Altura regulable. Control oscilante por interruptor.

TF-35AY. 3 regulaciones con oscilación. **Con control remoto (mando a distancia).**

CX-FS-40H con control remoto (mando a distancia).

DFTK16/20 con base de metal.

DFTL24/25 con acabado negro.



TF-35AY



CX-FS-40H



DFTK16
DFTK20



DFTL24
DFTL25

Modelo	TF-35AY	CX-FS-40H	DFTK16	DFTK20	DFTL24	DFTL25
Código	722313635	722313640	722313614	722313615	722313609	722313610
Diámetro		400 mm	400 mm	550 mm	600 mm	660 mm
Potencia del motor	45 W	45 W	80 W	110 W	140 W	160 W
Tensión	230 V	230 V	230 V	230 V	230 V	230 V
N° de revoluciones	2.000 m³/h.		1.300 r.p.m.	1.300 r.p.m.	1.400 r.p.m.	1.400 r.p.m.
Caudal de aire	2.000 m³/h.	1.800 m³/h.	2.100 m³/h.	4.380 m³/h.	5.640 m³/h.	6.660 m³/h.
Altura mín/máx.	120 x 800 mm	- / 1.250 mm	981 / 1.280 mm	980 / 1.280 mm	1.300 / 1.750 mm	1.300 / 1.750 mm
Peso neto					13 kg	13 kg
PRECIO	32€*	30€*	46€	50€	67€	69€

* Oferta limitada hasta agotar existencias.

ST-12F-E - ST-20F-E. Inclínable de gran velocidad. Motor con accionamiento directo. Estructura metálica. 3 velocidades, 3 aspas de acero robustas y de gran estabilidad. Montable en techo/pared. Inclínable 360°, con rejilla de seguridad con esmalte de porcelana. Cable, enchufe y enrollador incluidos.

ST-30P-DDF-E. De gran velocidad. Motor con accionamiento directo. Estructura metálica, 3 velocidades, 3 aspas de acero robustas y de gran estabilidad. Altura regulable. Rejilla de seguridad con esmalte de porcelana. Cable, enchufe y enrollador incluidos.

ST-36DDF-E - 42BDF-E. 2 velocidades, 4 aspas robustas montadas encima de una estructura sobre ruedas con carcasa metálica.

Modelo ST-42BDF-E muy silencioso.

SERIE INDUSTRIAL.



ST-12F-E
ST-20F-E



ST-30P-DDF-E



ST-36DDF-E
ST-42BDF-E

Modelo	ST-12F-E	ST-20F-E	ST-30P-DDF-E	ST-36DDF-E	ST-42BDF-E
Código	722313721	722313722	722313725	722313710	722313715
Diámetro	305 mm	508 mm	762 mm	914,4 mm	1.066,8 mm
Uso	Suelo	Suelo	Pie	Tambor	Tambor
Transmisión				Directa	Par correa
Potencia del motor	52 W / 230 V	180 W / 230 V	300 W / 230 V	450 W / 230 V	450 W / 230 V
Caudal de aire	1.615 / 1.955 / 2.210 m³/h	6.460 / 7.140 / 7.480 m³/h	6.000 / 7.000 / 8.500 m³/h	9.500 / 13.000 m³/h	9.800 / 14.200 m³/h
Dimensiones	420 x 210 x 390 mm	610 x 220 x 590 mm	699 x 699 x 2.180 mm	1.000 x 365 x 1.101 mm	1.135 x 365 x 1.135 mm
Peso neto	3,1 kg	6,4 kg	22 kg	28 kg	33 kg
PRECIO	76€	98€	172€	235€	308€

WV800

METALWORKS



DE TAMBOR para refrigerar o secar. Muy silencioso. Fácilmente transportable con 2 ruedas recubiertas de poliuretano. Alto rendimiento y bajo consumo.

SERIE INDUSTRIAL.

Modelo	WV800
Código	722313570
Diámetro	800 mm
Potencia del motor	600 W / 230 V
Nivel de ruido	67 dB
Caudal de aire	16.200 m³/h
N° de revoluciones	720 r.p.m.
Peso neto	52 kg
PRECIO	371€

MV200 - 300 - 500R - 600R



VENTILADORES-EXTRACTORES.



MV200/MV300. Con asa y 4 pies de goma.

MV500R. Con 4 ruedas giratorias, 2 con freno.

MV600SL. Con 4 ruedas giratorias, 2 con freno.

Modelo	MV200	MV300	MV500R	MV600R
Código	722313490	722313500	722313505	722313510
Diámetro	200 mm	300 mm	500 mm	600 mm
Potencia del motor	250 W / 230 V	500 W / 230 V	1.100 W / 230 V	2.000 W / 230 V
N° de revoluciones	2.800 r.p.m.	2.800 r.p.m.	1.400 r.p.m.	1.400 r.p.m.
Caudal de aire	1.200 m³/h	3.900 m³/h	7.800 m³/h	14.400 m³/h
Dimensiones (l x an x al)	325 x 245 x 320 mm	380 x 375 x 360 mm	480 x 580 x 755 mm	580 x 680 x 870 mm
Peso neto	7 kg	11 kg	27 kg	67 kg
PRECIO	78€	105€	283€	560€

Fabricado en nylon no inflamable.

ACCESORIOS OPCIONALES

Manguera 10 metros

MODELO	CÓDIGO	PRECIO
MMV200	722313491	55€
MMV300	722313501	83€
MMV500	722313506	135€
MMV600	722313511	184€

MV200PP - 400PP



VENTILADORES portátiles ligeros y resistentes.

↓ ¿PORQUÉ ELEGIR UN CHASIS DE POLIETILENO?

- No hay riesgo de oxidación o abolladura.
- Robusto y muy difícil de romper.
- Ligero y resistente a la humedad.
- Ideal cuando se puede mojar involuntariamente.



MV200PP



MV400PP

• Diseñado para uso prolongada y en situaciones difíciles.

• Gran flujo en un ventilador compacto.

Modelo	MV200PP	MV400PP
Código	722313222	722313657
Diámetro	200 mm	400 mm
Potencia del motor	200 W / 230 V	700 W / 230 V
Clase de aislamiento	F	IP22
N° de revoluciones	2.800 r.p.m.	2.850 r.p.m.
Caudal de aire	1.008 m³/h	7.680 m³/h
Dimensiones (l x an x al)	390 x 330 x 380 mm	560 x 545 x 590 mm
Peso neto	6 kg	18,50 kg
DTO.	30%	3%
OFERTA	127€ 89€	207€ 201€



Fabricado en nylon no inflamable.

ACCESORIOS OPCIONALES

Manguera 10 metros

MODELO	CÓDIGO	PRECIO
MMV200	722313491	55€
MMV400	722313658	78€

MV500PP

M METALWORKS

VENTILADOR multifuncional de dos velocidades. Ideal para el secado rápido de agua.



· Se pueden montar varios ventiladores juntos.

· Gran ángulo de soplado.

ACCESORIOS OPCIONALES

Manguera 10 metros

MODELO	CÓDIGO	PRECIO
MMV500	722313506	135€

Modelo	MV500PP
Código	722313540
Diámetro	500 mm
Potencia del motor	200 W / 230 V
Clase de aislamiento	IP20
Nº de revoluciones	1.450 r.p.m.
Caudal de aire	6.600 m ³ /h
Nivel sonoro	72 dB (A)
Dimensiones (l x an x al)	550 x 365 x 575 mm
Peso neto	17,50 kg
DTO.	30%
OFERTA	202€ 141€



· Apilables.

RV600

M METALWORKS

VENTILADOR-SECADOR de baja altura, muy útil para daños por agua, limpieza y construcción. Versátil para secar suelos, alfombras, etc. Muy ligero y portátil, chasis de PE resistente a los golpes, tres ángulos de uso, horizontal y 45° a la vertical. Extremadamente silencioso y con radio de acción de 10 m.



· Apilables.

· 3 ángulos de soplado.

· Motor silencioso.

· Salida de aire extra para secado de suelo óptimo.

Modelo	RV600
Código	722313567
Diámetro	145 mm
Potencia del motor	65 W / 230 V
Nº de revoluciones	1.400 r.p.m.
Caudal de aire	576 m ³ /h
Dimensiones (l x an x al)	280 x 305 x 335 mm
Peso neto	1,50 kg
DTO.	3%
OFERTA	72€ 70€



RV 100 - 125 - 180

unicraft
Werkstattechnik

VENTILADOR-EXTRACTOR CENTRÍFUGO. Para aspirar polvo, viruta, humos, gases, partículas de madera y plástico, etc. La curva-tura del aspirador permite un funcionamiento silencioso y de bajo consumo. Alta eficacia gracias a su óptimo diseño, con estructura compacta y portátil, ideal para zonas de montaje.



RV 100



RV 125



RV 180



Modelo	RV 100	RV 125	RV 180
Código	6261100	6261125	6261180
Caudal de aire máx.	829 m ³ /h	1.210 m ³ /h	2.044 m ³ /h
Ø del impulsor	270 mm	295 mm	305 mm
Velocidad de aire expulsado	30 m/s	22 m/s	28 m/s
Ø del tubo de aspiración	100 mm	125 mm	175 mm
Ø del tubo de expulsión	127 mm	150 mm	177,8 mm
Potencia del motor	0,75 kW / 230 V	1,1 kW / 400 V	1,5 kW / 400 V
Nº de revoluciones	2.850 r.p.m.	2.850 r.p.m.	2.850 r.p.m.
Dimensiones (l x an x al)	411 x 374 x 417 mm	589 x 568 x 540 mm	712 x 693 x 690 mm
Peso neto	18 kg	35 kg	52 kg
DTO.	3%	3%	3%
OFERTA	313€ 304€	551€ 534€	707€ 686€



Turbina curvada
Garantiza ahorro de energía y trabajos de bajo nivel sonoro.

BD50P - 70P - 90P

M METALWORKS

Deshumidificadores con bomba de desagüe. Ruedas fabricadas en PE resistente a los golpes y estructura metálica. Función automática (Humidistat) o manual. La bomba de desagüe puede funcionar hasta 5 metros de altura. Compresor rotativo. Temporizador digital y filtro de aire lavable.

SERIE INDUSTRIAL.



· Display digital.

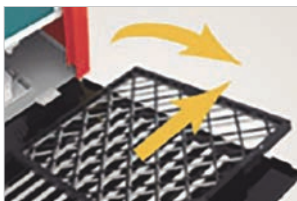

BD90P

Modelo	BD50P	BD70P	BD90P
Código	722313555	722313557	722313559
Caudal de aire máx.	500 m ³ /h	700 m ³ /h.	850 m ³ /h.
Potencia	550 W	960 W	1.060 W
Tensión	230 V	230 V	230 V
Capacidad de deshumidificación	23,65 l./24 h.	32,8 l./24 h.	42,57 l./24 h.
Altura de descarga máxima	5 m	5 m	5 m
Dimensiones (l x an x al)	485 x 450 x 565 mm	554 x 450 x 760 mm	554 x 450 x 760 mm
Peso neto	23,5 kg	38 kg	38 kg
DTO.	10%	10%	10%
OFERTA	671€ 603€	794€ 715€	884€ 795€

MWHA35 - 55

M METALWORKS

Calefactores **INFRARROJOS** con diseño cilíndrico y compacto para mejor área de calefacción. **Reflector interior con tubos giratorios insonoros.** Con doble tubo de carbono. Protección antivuelco. IPX4 resistente al agua. Para uso interior y exterior. Cable de 1,8 m. Pueden colocarse bajo una mesa.



MWHA35

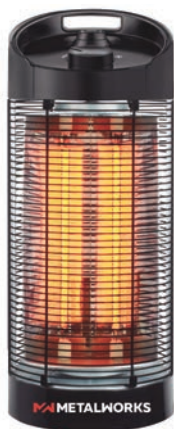

MWHA55



• Rotación 360°



Modelo	MWHA35	MWHA55
Código	722320035	722320055
Potencia	350 / 700 W	600 / 1200 W
Voltaje	230 V - 50 Hz	230 V - 50 Hz
Área calentamiento	6 m ²	8-10 m ²
Dimensiones (Ø x al)	225 x 410 mm	225 x 550 mm
PRECIO	61€	70€

MWTHL021S

M METALWORKS

Calefactor **halógeno de columna.** Altavoz **bluetooth.**
3 opciones de color LED.



BLUETOOTH



MANDO A DISTANCIA



IP55

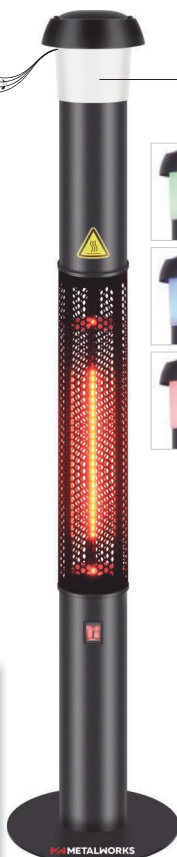

IP55

Modelo	MWTHL021S
Código	722320021
Potencia	1.500 W
Voltaje	230 V - 50 Hz
Área calentamiento	10 m ²
Dimensiones (Ø x al)	450 x 1.330 mm
PRECIO	160€

MWTHL001

M METALWORKS

TIPO SOMBRILLA. Calefactor **halógeno doble:** limpio, inodoro, de calor instantáneo, seguro y de bajo consumo.
Base robusta de aluminio. Con protección antivuelco. A prueba de agua, protección IP55. Para uso en interiores y exteriores. Cable de 1,8 m.



Modelo	MWTHL001
Código	722320010
Potencia	2.100 W
Voltaje	230 V - 50 Hz
Área calentamiento	12 m ²
Dimensiones (Ø x al)	585 x 2.110 mm
PRECIO	137€

Serie MWHP

Orientable, puede aplicarse en la pared o en el cielorraso. Para interiores.



MWHP1



MWHP2

Modelo	MWHP1-15	MWHP1-20	MWHP2-30	MWHP2-40
Código	722318005	722318010	722318015	722318020
Potencia	1.500 W	2.000 W	3.000 W	4.000 W
Área calentamiento	12 m²	12 m²	30 m²	30 m²
Tipo de protección	IP20	IP20	IP20	IP20
Altura mín. instalac.	2,5 m	2,7 m	3,2 m	3,4 m
Dimensiones	420 x 255 x 130 mm	420 x 255 x 130 mm	855 x 255 x 130 mm	855 x 255 x 130 mm
Peso neto	4 kg	4 kg	7 kg	7 kg
PRECIO	272€	272€	475€	475€

Serie MWEHT

Orientable, puede aplicarse en la pared o en el cielorraso. Sin vidrio. Para interiores y exteriores.

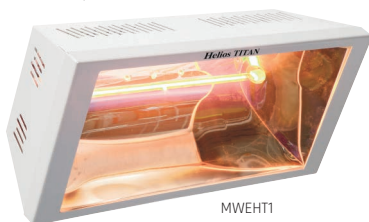

MWEHT1

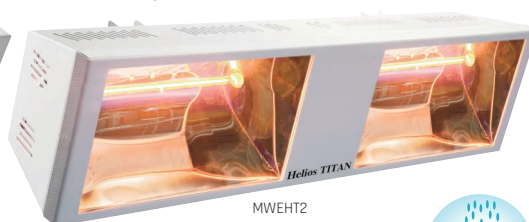

MWEHT2



Modelo	MWEHT1-15	MWEHT1-20	MWEHT2-40
Código	722318035	722318040	722318050
Potencia	1.500 W	2.000 W	4.000 W
Área calentamiento	15-20 m²	15-20 m²	25-30 m²
Tipo de protección	IP25	IP25	IP25
Altura mín. instalac.	3,5 m	4,5 m	4,5 m
Dimensiones	470 x 230 x 130 mm	470 x 230 x 130 mm	1.040 x 230 x 130 mm
Peso neto	3,8 kg	3,8 kg	6,9 kg
PRECIO	345€	345€	666€

MWHPV2-30

Orientable, puede aplicarse en la pared o en el cielorraso. Para interiores.

Modelo	MWHPV2-30
Código	722318025
Potencia	3.000 W
Área calentamiento	18-20 m²
Tipo de protección	IP20
Altura mín. instalac.	3,2 m
Dimensiones	420 x 390 x 130 mm
Peso neto	5 kg
PRECIO	449€



MWEHT1-20

Orientable. Sin vidrio. Para interiores y exteriores.
Incluye trípode y sensor.



Modelo	MWEHT1-20
Código	722318001
Potencia	2.000 W
Área calentamiento	15-20 m²
Tipo de protección	IP25
DTO.	10%
OFERTA	478€ 430€

Oferta limitada hasta agotar existencias.

MWEH110/15

Compacto. Adecuado para la instalación en la pared para zonas limitadas.



Modelo	MWEH110/15
Código	722318080
Potencia	1.500 W
Área calentamiento	15-18 m²
Tipo de protección	IPX5
Altura mín. instalac.	1,9 m
Dimensiones	430 x 83 x 110 mm
Peso neto	2 kg
PRECIO	146€



MWV400F

Orientable con soporte de piso. Para interiores.



Modelo	MWV400F
Código	722318075
Potencia	3.000 W
Área calentamiento	20 m²
Tipo de protección	IP20
Dimensiones	470 x 1.130 x 510 mm
Peso neto	9,8 kg
PRECIO	489€

MWEHWP2/7

De suelo con soporte, vidrio de seguridad y rejilla de protección. Para exteriores.



Modelo	MWEHWP2/7
Código	722318076
Potencia	1.300 W
Área calentamiento	7-8 m²
Tipo de protección	IP54
Dimensiones	320 x 240 x 180 mm (calefactor) 470 x 320 x 520 mm (soporte)
Peso neto	4,8 Kg
PRECIO	164€

Keroseno / gasoil A

STANLEY

Para uso exterior.

Principio de la combustión directa. Ideal para la descongelación, el secado o calentamiento de los espacios cerrado y no siempre habitados. Depósito de combustible incorporado con indicador de nivel. Manómetro y termómetro digital de serie. Luz indicadora. Fácilmente transportable gracias a 2 ruedas. Interruptor de encendido/apagado y termostato.

- Multifuel: gasoil A o keroseno.
- Luz indicadora de error.
- Dispositivo de seguridad para llama.
- Extensión de cable eléctrica.
- Termostato.

ST-215T-KFA-E

- Controladores montados en la parte superior.
- Ruedas macizas de 254 mm.
- Indicador digital de horas de uso y combustible restante.



ST-70T-KFA-E



ST 215T-KFA-E



ST-70T-KFA-E



ST 215T-KFA-E

Modelo	ST-70T-KFA-E	ST 215T-KFA-E
Código	722314150	722314220
Potencia calorífica	20,5 kW	63,0 kW
Caudal de aire	70.000 BTU	215.000 BTU
Capacidad del depósito	408 m ³ /h	1.138 m ³ /h
Consumo	18,92 l.	49,21 l.
Duración máx. de trabajo	2,0 l/h.	6,17 l/h.
Área de calentamiento	9 h.	8 h.
Motor	385 m²	1.200 m²
Presión bomba de aire	50 W	94 W
Dimensiones (l x an x al)	0,26 bares	0,55 bares
Peso neto	760 x 340 x 390 mm	1.150 x 650 x 700 mm
PRECIO	349€	500€

Gas propano / butano

STANLEY

Calentador de aire de combustión directa, con funcionamiento a gas propano/butano, con limitador de presión. Con asa en la parte superior para facilitar su transporte. Para usar en espacios ventilados.

- Ángulo ajustable de calor
- Base de metal
- Ajuste variable de temperatura
- Ventilador de alta resistencia
- Manguera y regulador incluido



ST-150V-GFA-E

Modelo	ST-60V-GFA-E	ST-150V-GFA-E
Código	722315050	722315151
Potencia calorífica	11,2 / 13,8 / 17,5 KW	32,5 / 39,5 / 43,9
Flujo aire	38 / 47 / 60.000 BTU	111 / 135 / 150.000 BTU
Tipo de gas	510 m ³ /h	680 m ³ /h
Consumo de gas	13-15 kg Butano / Propano	640 m ³ /h
Área de calentamiento	0,77 / 0,95 / 1,2 kg/h	2,4 / 2,8 / 3,1 kg/h
Motor	339 m²	860 m²
Dimensiones (l x an x al)	60 W	80 W
Peso neto	480 x 190 x 330 mm	640 x 220 x 390 mm
PRECIO	166€	254€



Radiantes

STANLEY

Funciona con keroseno y gasoil A. Fácil de transportar. Inoloro a través del sistema de combustión por infrarrojos, garantiza la completa combustión. Funcionamiento muy silencioso. Totalmente cerrado para una mayor duración del motor. Igualmente apropiado tanto para exteriores como interiores, para la calefacción, el secado y la descongelación. Protegido contra el sobrecalentamiento mediante el control de la célula fotoeléctrica de llama incorporada. Gran durabilidad gracias a su cuerpo de acero inoxidable. Tanque de combustible integrado con indicador de nivel. Interruptor de encendido/apagado, sin termostato.

EL CALOR RADIANTE ES LA FORMA DE CALENTAMIENTO MÁS CONFORTABLE Y SALUDABLE.

PREPÁRATE PARA EL INVIERNO. TRABAJA EN UN AMBIENTE CONFORTABLE.

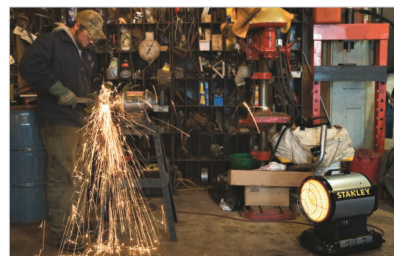

Modelo	ST-70-SS-E
Código	722315075
Potencia calorífica	20,5 kW 70.000 BTU
Tipo combustible	Keroseno/Gasóleo "A"
Capacidad del depósito	15,1 l
Consumo	1,5 l/h
Duración máx. de trabajo	7 h
Área de calentamiento	162 m²
Voltaje	230 V / 50 Hz
Dimensiones (l x an x al)	530 x 560 x 365 mm
Peso neto	14,5 kg
PRECIO	460€



ACCESORIOS OPCIONALES

	CÓDIGO	PRECIO
Trolley	722315090	59€

Eléctricos

STANLEY

Diseñado para calentar los talleres, obras, etc. No consume oxígeno y no produce humedad ni olor. Dotado de un interruptor de posiciones para el ventilador y termostato. Protección térmica y silenciosa. Con termostato y protección de sobrecalentamiento. Estanqueidad IPX4. Con tres niveles de ajuste de calor.



Modelo	ST-03-230-E	ST-05-400-E
Código	722316207	722316211
Potencia calorífica	3,3 kW 11.250 BTU	0,3 - 2,5 - 5 kW 8.530 - 17.060 BTU
Flujo aire	476 m³/h	530 m³/h
Área de calentamiento	33 m²	50 m²
Potencia	230 V	400 V
Dimensiones (l x an x al)	350 x 375 x 455 mm	350 x 370 x 450 mm
Peso neto	6,5 kg	7,4 kg
PRECIO	79€	130€

Eléctricos Compact Turbo

STANLEY

Diseñado para calentar los talleres, obras, etc. No consume oxígeno y no produce humedad ni olor. Dotado de un interruptor de posiciones para el ventilador y termostato. Protección térmica y silenciosa. Con termostato y protección de sobrecalentamiento. Estanqueidad IPX4.



Ajustes calor



Termostato regulable



Ajuste sólo ventilador



Cable y enchufe incluido



Modelo	ST-305-401-E	ST-309-401-E
Código	722316315	722316320
Potencia calorífica	5 kW 17.060 BTU	9 kW 30.710 BTU
Flujo aire	580 m ³ /h	844 m ³ /h
Área de calentamiento	50 m ²	90 m ²
Potencia	400 V	400 V
Dimensiones (l x an x al)	335 x 400 x 395 mm	335 x 400 x 395 mm
Peso neto	6,2 kg	8,2 kg
PRECIO	114€	158€

Eléctricos PTC

STANLEY

Calefactor cerámico con capacidad inmediata de generar calor. Diseñado para calentar los talleres, obras, etc. No consume oxígeno y no produce humedad ni olor. Dotado de un interruptor de posiciones para el ventilador y termostato. Protección térmica y silenciosa. Con termostato y protección de sobrecalentamiento. Estanqueidad IPX4.



Modelo	ST-22-240-E	ST-23-240-E	ST-25-400-E
Código	722316522	722316523	722316525
Potencia calorífica	1 / 2 kW	1,5 / 3 kW	2,5 / 5 kW
Flujo aire	100 m ³ /h	150 m ³ /h	300 m ³ /h
Área de calentamiento	20 m ²	40 m ²	60 m ²
Potencia	230 V	230 V	400 V
Dimensiones (l x an x al)	227 x 172 x 245 mm	290 x 215 x 310 mm	330 x 250 x 335 mm
Peso neto	15,6 kg	3,2 kg	4,8 kg
PRECIO	37€	61€	102€

Estufa infrarrojos de gas

Funciona con gas butano/propano. Con 3 niveles de ajuste de calor. Incluye sistema de seguridad y 4 ruedas giratorias. Ignición piezoeléctrica. Incluye tubo y regulador.



Modelo	ST-14A-CH-E
Código	722317014
Potencia calorífica	1,5 / 2,9 / 4,2 kW 5.120 / 9.895 / 14.330 BTU
Tipo de gas	13-15 kg Butano / Propano
Consumo de gas	0,1 / 0,2 / 0,3 kg/h
Duración máx. de trabajo	130 / 65 / 43 h.
Área de calentamiento	79 m ²
Dimensiones (l x an x al)	465 x 425 x 745 mm
Peso neto	8,5 kg
PRECIO	74€

Aire comprimido

Compresores

382 a 388

Herramientas neumáticas

Pistolas sopladoras	389	Pistola para cartuchos	392
Pistolas de pintura	390	Pistolas de chorro de arena	393
Kit de aerografía	390	Pistolas de engrasar	393 y 394
Comprobadores de inflado	391	Pistola de petroleo	394
Juego útiles aire comprimido	392	Llaves de impacto	394 a 396
		Quitallunas	396
		Taladros	397
		Llaves de carraca	398
		Atornilladores	399

Amoladoras angulares	399	Agujas de desoxidar	403
Amoladoras	399 y 400	Cinceladores	404
Árbol flexible	400	Grapadoras y clavadoras	405
Sierras vaivén	401	Aceite	406
Kit remachadora	401	Mangueras y enrolladores	407 y 408
Tijera	402	Tambor enrollador	408
Punzonadora	402	Equilibradores	408
Lijadoras	402 y 403		
Pulidoras	403	Accesorios	409 a 411

Silent 8

MW METALWORKS

Sin aceite, muy silencioso. Ideal para uso doméstico e ideal para grapadora y clavadora neumática.



· Asa para facilitar el transporte.

· Doble salida de aire.

· Panel de control.

· Depósito de 8 litros.



· Ruedas para facilitar la movilidad.



62 dB

Modelo	Silent 8
Código	458800908
Aire aspirado	128 ltr./min.
Presión máxima	10 bares
Capacidad del depósito	8 ltr.
Cilindros/etapas	1/1
N° de revoluciones	1.400 r.p.m.
Potencia del motor	1 CV / 750 W / 230 V
Dimensiones (l x an x al)	450 x 450 x 420 mm
Peso neto	18,4 kg
DTA.	3%
OFERTA	137€ 133€

Silent 24

M METALWORKS

De doble cabezal silencioso. Para uso profesional. No precisa mantenimiento.



Modelo	Silent 24
Código	458801525
Aire aspirado	128 ltr./min.
Presión máxima	10 bares
Capacidad del depósito	24 ltr.
Cilindros/etapas	1/1
N° de revoluciones	1.400 / 1.700 r.p.m.
Potencia del motor	1 CV / 750 W / 230 V
Dimensiones (l x an x al)	565 x 285 x 585 mm
Peso neto	25 kg
DTO.	3%
OFERTA	134€ 130€



Silent 50

M METALWORKS

De doble cabezal silencioso. Para uso profesional. No precisa mantenimiento.



Modelo	Silent 50
Código	458802050
Aire aspirado	240 ltr./min.
Presión máxima	9 bares
Capacidad del depósito	50 ltr.
Cilindros/etapas	1/1
N° de revoluciones	1.400 r.p.m.
Potencia del motor	2 CV / 1.500 W / 230 V
Dimensiones (l x an x al)	750 x 345 x 710 mm
Peso neto	40,5 kg
DTO.	3%
OFERTA	247€ 240€



Silent 90

M METALWORKS

Dos motores de doble cabezal silencioso. Para uso profesional. No precisa mantenimiento.



Modelo	Silent 90
Código	458804090
Aire aspirado	480 ltr./min.
Presión máxima	9 bares
Capacidad del depósito	90 ltr.
Cilindros/etapas	1/1
N° de revoluciones	1.400 r.p.m.
Potencia del motor	4 CV / 2 x 1.500 W / 230 V
Dimensiones (l x an x al)	990 x 430 x 930 mm
Peso neto	77,1 kg
DTO.	3%
OFERTA	583€ 565€



Orion 6

METALWORKS



Modelo	Orion 6
Código	4592006
Aire aspirado	161 ltr./min.
Presión máxima	8 bares
Capacidad del depósito	6 ltr.
Cilindros/etapas	1/1
N° de revoluciones	2.850 r.p.m.
Potencia del motor	1,5 CV / 230 V
Dimensiones (l x an x al)	490 x 280 x 570 mm
Peso neto	14 kg
DTO.	8%
OFERTA	103€ 95€

Orion 24

METALWORKS



Modelo	Orion 24
Código	4592024
Aire aspirado	180 ltr./min.
Presión máxima	8 bares
Capacidad del depósito	24 ltr.
Cilindros/etapas	1/1
N° de revoluciones	2.850 r.p.m.
Potencia del motor	1,5 CV / 230 V
Dimensiones (l x an x al)	580 x 200 x 580 mm
Peso neto	23 kg
DTO.	10%
OFERTA	112€ 101€

Orion 50

METALWORKS



Modelo	Orion 50
Código	4592050
Aire aspirado	260 ltr./min.
Presión máxima	8 bares
Capacidad del depósito	50 ltr.
Cilindros/etapas	1/1
N° de revoluciones	2.850 r.p.m.
Potencia del motor	2 CV / 230 V
Dimensiones (l x an x al)	770 x 330 x 740 mm
Peso neto	35 kg
DTO.	10%
OFERTA	153€ 138€

Orion V3

METALWORKS



Modelo	Orion V3
Código	4595050
Aire aspirado	340 ltr./min.
Presión máxima	8 bares
Capacidad del depósito	50 ltr.
Cilindros/etapas	2/1
N° de revoluciones	2.850 r.p.m.
Potencia del motor	3 CV / 230 V
Dimensiones (l x an x al)	770 x 380 x 740 mm
Peso neto	43 kg
DTO.	3%
OFERTA	225€ 218€

Mobilboy 185 OF E



Airboy Kitt 90



· Ruedas de plástico resistentes y mango extensible para facilitar el transporte.



15 BARES.

Modelo	Mobilboy 185 OF E
Código	2001240
Sistema de compresión	WDS
Aire aspirado	180 ltr./min.
Salida de aire efectivo	90 ltr./min.
Presión máxima	10 bares
Capacidad del depósito	5 ltr.
Cilindros/etapas	1/1
N° de revoluciones	3.400 r.p.m.
Potencia del motor	1,5 CV / 230 V
Dimensiones (l x an x al)	320 x 380 x 467 mm
Peso neto	12 kg
DTO.	3%
OFERTA	174€ 169€

Modelo	Airboy Kitt 90
Código	2001237
Sistema de compresión	HOS
Aire aspirado	85 ltr./min.
Salida de aire efectivo	49 ltr./min.
Presión máxima	15 bares
Capacidad del depósito	2,4 ltr.
Cilindros/etapas	1/1
N° de revoluciones	1.420 r.p.m.
Potencia del motor	0,8 CV / 230 V
Dimensiones (l x an x al)	510 x 270 x 400 mm
Peso neto	21 kg
DTO.	3%
OFERTA	584€ 489€

Airboy Silence 50 Pro



MUY SILENCIOSO.

Modelo	Airboy Silence 50 Pro
Código	2000100
Sistema de compresión	blindado
Aire aspirado	50 ltr./min.
Salida de aire efectivo	33 ltr./min.
Presión máxima	8 bares
Nivel de ruido	43 dB(A)
Capacidad del depósito	9 ltr.
Cilindros/etapas	1/1
N° de revoluciones	2.900 r.p.m.
Potencia del motor	340 W / 230 V
Dimensiones (l x an x al)	320 x 320 x 480 mm
Peso neto	21 kg
DTO.	3%
OFERTA	822€ 797€



Compact-Air 221/10 E - 265/10 E



Compact-Air 221/10 E



Panel de control de aire compacto
Ergonómico y fácil de usar.

- Manómetro de presión para indicar la presión de la calderín y la presión de trabajo seleccionada.

Modelo	Compact-Air 221/10 E	Compact-Air 265/10 E
Código	2005220	2005261
Sistema de compresión	HOS	HOS
Aire aspirado	185 ltr./min.	250 ltr./min.
Salida de aire efectivo	120 ltr./min.	155 ltr./min.
Presión máxima	8 bares	10 bares
Capacidad del depósito	10 ltr.	10 ltr.
Cilindros/etapas	1/1	1/1
N° de revoluciones	2.850 r.p.m.	2.850 r.p.m.
Potencia del motor	2 CV / 230 V	2 CV / 230 V
Dimensiones (l x an x al)	410 x 340 x 650 mm	395 x 320 x 630 mm
Peso neto	18 kg	22 kg
DTO.	3%	3%
OFERTA	240€ 233€	294€ 285€

Airstar 321/50 E - 401/50 E



Airstar 401/50 E



Airstar 503/100



Modelo	Airstar 321/50 E	Airstar 401/50 E
Código	2008312	2009413
Sistema de compresión	HOS	HOS
Aire aspirado	235 ltr./min.	365 ltr./min.
Salida de aire efectivo	185 ltr./min.	266 ltr./min.
Presión máxima	10 bares	10 bares
Capacidad del depósito	50 ltr.	50 ltr.
Cilindros/etapas	2/1	2/1
N° de revoluciones	1.040 r.p.m.	1.375 r.p.m.
Potencia del motor	2 CV / 230 V	3 CV / 230 V
Dimensiones (l x an x al)	870 x 400 x 700 mm	870 x 400 x 700 mm
Peso neto	48,5 kg	57,5 kg
DTO.	10%	3%
OFERTA	469€ 422€	511€ 496€

Modelo	Airstar 503/100
Código	2009531
Sistema de compresión	HOS
Aire aspirado	510 ltr./min.
Salida de aire efectivo	400 ltr./min.
Presión máxima	10 bares
Capacidad del depósito	100 ltr.
Cilindros/etapas	2/1
N° de revoluciones	1.310 r.p.m.
Potencia del motor	4 CV / 400 V
Dimensiones (l x al x an)	1.125 x 480 x 925 mm
Peso neto	75 kg
DTO.	3%
OFERTA	958€ 929€

Orion 100

METALWORKS

Modelo	Orion 100
Código	4596100
Aire aspirado	290 ltr./min.
Presión máxima	8 bares
Capacidad del depósito	100 ltr.
Cilindros/etapas	2/1
N° de revoluciones	950 r.p.m.
Potencia del motor	3 CV / 230 V
Dimensiones (l x an x al)	1.090 x 430 x 850 mm
Peso neto	62 kg
DTO.	10%
OFERTA	319€ 287€



Galaxy 200-M - 200-T

METALWORKS

Modelo	Galaxy 200-M	Galaxy 200-T
Código	4582002	4582003
Aire aspirado	250 ltr./min.	330 ltr./min.
Presión máxima	10 bares	10 bares
Capacidad del depósito	200 ltr.	200 ltr.
Cilindros/etapas	2/1	2/1
N° de revoluciones	1.540 r.p.m.	1.210 r.p.m.
Potencia del motor	3 CV / 230 V	3 CV / 400 V
Dimensiones (l x an x al)	1.460 x 640 x 1.140 mm	1.460 x 640 x 1.140 mm
Peso neto	102 kg	102 kg
DTO.	10%	10%
OFERTA	624€ 562€	649€ 584€



Galaxy 300

METALWORKS

Modelo	Galaxy 300
Código	4583003
Aire aspirado	550 ltr./min.
Presión máxima	10 bares
Capacidad del depósito	270 ltr.
Cilindros/etapas	2/2
N° de revoluciones	1.400 r.p.m.
Potencia del motor	5,5 CV / 400 V
Dimensiones (l x an x al)	1.600 x 500 x 1.040 mm
Peso neto	145 kg
DTO.	10%
OFERTA	1.138€ 1.024€



Galaxy 500/7,5

M METALWORKS

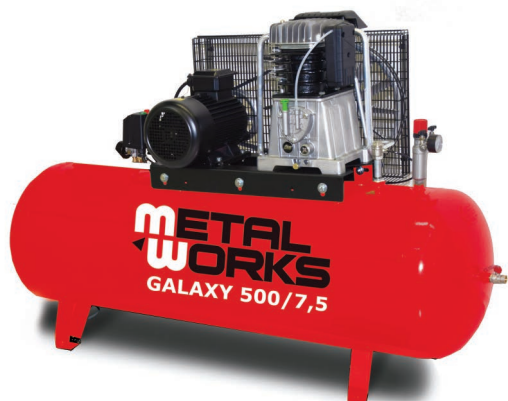

Modelo	Galaxy 500/7,5
Código	4585007
Sistema de compresión	HOS
Aire aspirado	830 ltr./min.
Salida de aire efectivo	833 ltr./min.
Presión máxima	10 bares
Capacidad del depósito	500 ltr.
Cilindros/etapas	2/2
N° de revoluciones	1.280 r.p.m.
Potencia del motor	7,5 CV / 400 V
Dimensiones (l x an x al)	1.970 x 590 x 1.300 mm
Peso neto	255 kg
DTO.	10%
OFERTA	1.612€ 1.451€

Galaxy 500/10

M METALWORKS



Modelo	Galaxy 500/10
Código	4585001
Aire aspirado	1.070 ltr./min.
Salida de aire efectivo	1.070 ltr./min.
Presión máxima	10 bares
Capacidad del depósito	500 ltr.
Cilindros/etapas	2/2
N° de revoluciones	1.270 r.p.m.
Potencia del motor	10 CV / 400 V
Dimensiones (l x an x al)	1.970 x 590 x 1.300 mm
Peso neto	260 kg
DTO.	8%
OFERTA	2.343€ 2.156€

Silver 5.5 - 7.5 - 10

M METALWORKS

Compresores rotativos de tornillo encapsulados.



	Silver 5.5	Silver 7.5	Silver 10
Modelo	Silver 5.5	Silver 7.5	Silver 10
Código	4583055	4583075	4583010
Caudal (10 bares)	450 ltr./min.	720 ltr./min.	860 ltr./min.
Capacidad del depósito	270 ltr.	500 ltr.	500 ltr.
N° de revoluciones	2.950 r.p.m.	2.950 r.p.m.	2.950 r.p.m.
Potencia del motor	5,5 CV / 400 V	7,5 CV / 400 V	10 CV / 400 V
Dimensiones (l x an x al)	1.460 x 540 x 1.430 mm	1.880 x 540 x 1.610 mm	1.880 x 540 x 1.610 mm
Peso neto	245 kg	295 kg	300 kg
DTO.	8%	3%	3%
OFERTA	4.029€ 3.707€	4.129€ 4.005€	4.500€ 4.365€
Modelo (incluye secador)	Silver 5.5	Silver 7.5	Silver 10
Código	4583065	4583085	4585010
DTO.	3%	3%	3%
OFERTA	4.867€ 4.721€	5.202€ 5.046€	5.305€ 5.146€

Consulta la posibilidad de pedir los compresores a 13 bares.

Pistola sopladora



Para diferentes aplicaciones en la producción, el taller, en el coche o en casa. Para una limpieza rápida, también es ideal para acceder a puntos difíciles. Disponible en diferentes acabados: adaptados a las necesidades individuales. Modelos PRO indicados para uso profesional. Todas las herramientas de aire incluyen el conector de acoplamiento. Presión de trabajo: 2-8 bares. Consumo de aire: 80-300 l/min.

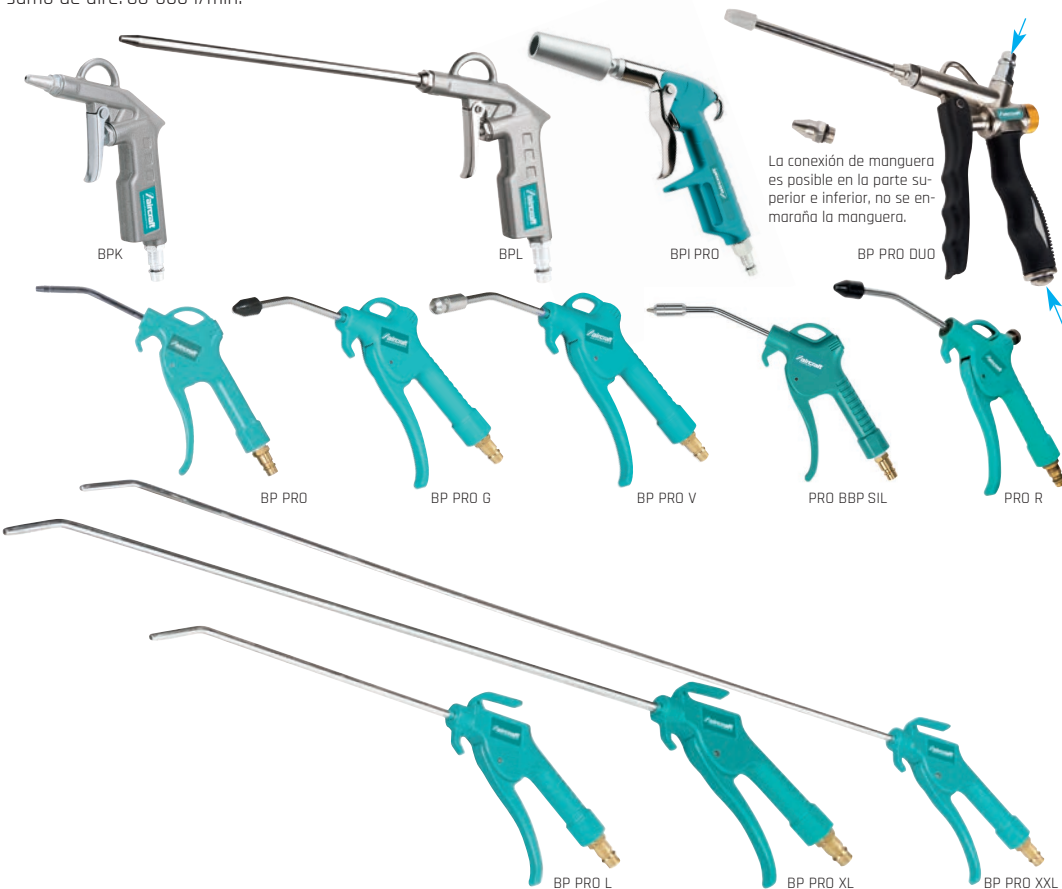

La conexión de manguera es posible en la parte superior e inferior, no se enmaraña la manguera.

MODELO	CÓDIGO	DTO.	ANTES	OFERTA
Diseño manejable y robusto de aluminio.				
Corta BPK	2112100	5%	6,50€	5,23€
Larga BPL (200 mm)	2112110	5%	6,50€	6,18€
Pistola sopladora profesional con tobera inyectora. Cantidad de aire aprox. 100% mayor gracias tobera Venturi. Presión de trabajo: 1-6 bares.				
BPI PRO	2102170	5%	15,74€	14,92€
Realizada en aluminio con recubrimiento de goma para fluidos fríos. Incluye tobera larga (112 mm) y corta. Opciones de conexión para la entrada de aire desde arriba o desde abajo para facilitar la conexión de la pistola y evitar que se enmarañe la manguera. Dosificación precisa de la cantidad de aire disponible a través de la palanca y el tornillo de regulación. Palanca larga para facilitar el control de la operación.				
BP PRO DUO	2102190	5%	27,90€	26,51€
Aplicaciones ilimitadas en producción y taller, para el coche y en casa. Para una limpieza rápida de superficies grandes, y en lugares inaccesibles. Para uso profesional. Empuñadura con superficie de plástico para evitar el contacto frío en las manos. Con regulación de dosis de aire mediante palancas de accionamiento largas. Cerca del 100% de dosis de aire mediante tobera Venturi.				
BP PRO	2112120	5%	9,50€	9,03€
Para uso profesional. Especialmente idónea para superficies delicadas. Extremo de la tobera con recubrimiento de quita y pon que impide arañazos. Empuñadura con superficie de plástico para evitar el contacto frío en las manos. Con regulación de dosis de aire mediante palancas de accionamiento largas.				
BP PRO G	2112121	5%	10,50€	9,98€

MODELO	CÓDIGO	DTO.	ANTES	OFERTA
Aprox. 100% más de flujo de aire a través del tubo con sistema venturi. Control infinitamente variable del flujo de aire gracias al gatillo largo. No hay manos frías, debido a todas las empuñaduras de plástico. Peso: 0,14 kg.				
BP PRO V	2112122	5%	10€	17,10€
Con boquilla en punta de estrella para una amortiguación óptima del aire. Nivel de ruido en torno a los 77 dB (A) a 6 bares en la presión de entrada. Cumple con las normas de OSHA. Regulación continua del volumen de aire con una palanca de accionamiento. Peso: 0,15. Peso: 0,15 kg.				
PRO BBP SIL	2112127	5%	17€	16,15€
Con tornillo para ajustar el flujo de volumen máximo. Especialmente adecuado para superficies delicadas. Con protección de goma en la boquilla para evitar arañazos. Regulación progresiva del flujo de aire a través de la palanca de accionamiento. No hay manos frías debido a la carcasa de plástico. Peso: 0,15 kg.				
PRO R	2112130	5%	20€	19€
Especialmente idóneas para trabajos en lugares de difícil acceso. Empuñadura con superficie de plástico para evitar el contacto frío en las manos. Con regulación de dosis de aire mediante palancas de accionamiento largas.				
BP PRO L (250 mm)	2112123	5%	12€	11,40€
BP PRO XL (500 mm)	2112124	5%	16€	15,20€
BP PRO XXL (800 mm)	2112125	3%	21€	19,95€

Pistola de pintura



Pistolas de pulverización de pintura profesional, estándar y tipo HVLP. Para obtener resultados perfectos de revestimiento en automóviles o aplicaciones de recubrimiento de la madera. Excelente cobertura exacta y uniforme.



MODELO	CÓDIGO	DTO.	ANTES	OFERTA
--------	--------	------	-------	--------

Toberas de chorro continuo de sección circular y en abanico 0,5 mm. Con regulación de dosis de color. Múltiples usos para decoración y modelismo. Recipiente de pintura de plástico 100 ml. Presión efectiva: 1-3 bares. Consumo de aire: 30-60 l.

ES	2101260	5%	24€	22,80€
----	---------	----	----------------	---------------

Pistola de tipo profesional para la aplicación de gran variedad de productos mediante su sistema de aplicación a media presión. Especialmente para productos de alta viscosidad, materiales de relleno, masillas, tapa poros, barnices, lacas, etc. Fácil procesamiento de techos y áreas de suelo con la válvula de bola mini con un ángulo de 45°. El volumen de aire se puede adaptar de forma óptima al espesor del material. Consumo de aire: 225 l/min. Capacidad de la tolva: 5 l. Presión de trabajo: 5 bares. Recomendado Ø de la manguera: 6 mm. Dimensiones: 250 x 235 x 475 mm. Peso: 1,3 kg.

TS PRO	2101800	5%	179€	169€
--------	---------	----	-----------------	-------------

Ver juegos de toberas en página 406.

Accesorios para pistolas de pintura



Soporte de pared

Regulador de presión

Separador de agua

DESCRIPCIÓN	CÓDIGO	DTO.	ANTES	OFERTA
-------------	--------	------	-------	--------

Soporte de pared para pistola de pintura, magnético, siempre a mano. Capacidad: 4 kg.

	2101010	5%	17,50€	16,63€
--	---------	----	-------------------	---------------

Regulador de presión en línea con manómetro para regular de manera exacta la presión de aire directamente en la pistola. Rosca de conexión: Entrada 1/4" Rosca interna, Salida 1/4" Rosca externa.

	2101910			35€
--	---------	--	--	------------

Separador de agua en línea para conectar directamente a la pistola. Aire seco también con tuberías largas. Rosca de conexión: Entrada 1/4" rosca interna, salida 1/4"rosca externa.

	2311900		12,50€	
--	---------	--	---------------	--

MODELO	CÓDIGO	DTO.	ANTES	OFERTA
--------	--------	------	-------	--------

Para uso universal regulable. Con progresión continua para chorro de sección circular y en abanico. Con regulación de dosis de color. Recipiente de pintura de plástico 0,5 ltr. Tobera 1,5 mm. Presión efectiva: 3-4,5 bares. Consumo de aire: 100-200 ltr.

SD	2101400	5%	22€	20,90€
----	---------	----	----------------	---------------

Para uso de alta calidad. Con regulación de cantidad de color y de aire. Con progresión continua. Recipiente de pintura de plástico con cierre antigoteo 0,75 ltr. Tobera 1,4 mm con filtro de barniz. Presión efectiva: 3,5-4 bares. Consumo de aire: 150-200 ltr.

PJ HVLP	2101600	5%	69€	65,55€
---------	---------	----	----------------	---------------

Para uso profesional. Ajustable de forma continua para chorros redondos y anchos. Con continuo volumen de pintura y control del flujo de aire ajustables. En práctico estuche con kit de consumibles, regulador de presión en línea y tres filtros de pintura. Recipiente de plástico: 680 ml. Tobera: 1,5 mm. Presión efectiva: 2-2,5 bares. Consumo de aire: 220 - 260 ltr.

HVLP-2 PRO	2101740	5%	199€	183€
------------	---------	----	-----------------	-------------

Kit de aerografía



Para aficionados exigentes. Práctico manejo con una mano para regular la cantidad de color y de aire. Depósito de pintura de 5 cm³ de metal. Depósito de pintura de 22 cm³ y 50 cm³ de cristal. Tuba flexible de conexión de 2 m. Soporte de pistola. Con racor reductor de conexión y llave de boca.



MODELO	CÓDIGO	DTO.	ANTES	OFERTA
--------	--------	------	-------	--------

AS	2101050	5%	79€	66,54€
----	---------	----	----------------	---------------

Juego de toberas 0,3 mm	2101052			22€
-------------------------	---------	--	--	------------

Comprobador de inflado

SD. Con conexión instantánea. Presión efectiva máx.: 8 bares. Gama de medida: 0-8 bares. Peso: 0,39 kg.

SD-G. Calibrado. Con conexión instantánea. Presión efectiva máx.: 10 bares. Gama de medida: 0-10 bares. Peso: 0,39 kg.



Calibrado (SD-G)

MODELO	CÓDIGO	DTO.	ANTES	OFERTA
SD	2102300	5%	16€	15,20€
Manómetro de recambio Ø 63 mm	2102302			7€
SD-G	2102350			36€
Manómetro de recambio Ø 63 mm	2102351			20€

Tipo profesional con conector de palanca basculante. Muy ergonómico con asa de plástico muy resistente. Manómetro de gran calidad con lectura precisa Ø 63 mm. Presión efectiva máx.: 10 bares. Gama de medida: 0-10 bares. Peso: 0,47 kg.



MODELO	CÓDIGO	DTO.	ANTES	OFERTA
PRO-E	2102700	5%	59€	47,50€

Calibrado. Versión profesional con conector instantáneo. Manómetro de alta calidad con lectura exacta Ø 80 mm. Presión efectiva máx.: 12 bares. Gama de medida: 0-10 bares. Peso: 0,58 kg.



Calibrado

MODELO	CÓDIGO	DTO.	ANTES	OFERTA
PRO-G	2102600	5%	79€	75,05€
Manómetro de recambio Ø 80 mm	2102601			40€

Calibrado. Versión profesional de aluminio con conector instantáneo. Manómetro de alta calidad Ø 63 mm con resistencia a presión alta. Presión efectiva máx.: 10 bares. Gama de medida: 0-10 bares. Peso: 0,60 kg.



Calibrado

MODELO	CÓDIGO	DTO.	ANTES	OFERTA
PRO-G Kompact	2103010	5%	92€	87,40€
Manómetro de recambio Ø 63 mm	2103011			25,50€

Calibrado. De fácil uso con dos botones para el llenado y vaciado. Manómetro de gran calidad WIKA de Ø 63 mm. Carcasa de plástico irrompible. Presión efectiva máx.: 10 bares. Gama de medida: 0-10 bares. Peso: 0,50 kg.



Calibrado

MODELO	CÓDIGO	DTO.	ANTES	OFERTA
PRO-G 63	2102870	5%	45€	42,75€

Conector doble. Con empuñadura de goma y válvula de enchufado doble. Empalme de manguera 6 mm. Peso: 0,14 kg.



CÓDIGO	PRECIO
2102605	12€

Kit inflado. Ideal para el hogar, incluye: adaptador de válvula de bicicleta, tobera fina, tobera gruesa para bicicletas, pelotas, botes neumáticos, colchones neumáticos.



CÓDIGO	PRECIO
2102900	5€

Válvula para inflado con leva de bloqueo abrazadera y perno apertura de válvula. Manguera de 6 mm.



CÓDIGO	DTO.	ANTES	OFERTA
2102802	5%	12,59€	11,88€

↓ CALIBRACIÓN

Comprobador de inflado	9000781	112€
------------------------	---------	-------------

Juego útiles aire comprimido



6 piezas. Compuesto por: 1 pistola sopladora corta, 1 comprobador de inflado SD, 1 manguera en espiral de poliuretano de gran calidad, 1 juego de infladores de 3 piezas.



CÓDIGO	DTO.	ANTES	OFERTA
2102006	5%	30,50€	28,98€

7 piezas. Compuesto por: 1 pistola sopladora corta, 1 comprobador de inflado SD, 1 manguera en espiral de poliuretano de gran calidad, 1 pistola de pintura aerografía, 1 juego de infladores de 3 piezas.



CÓDIGO	DTO.	ANTES	OFERTA
2102007	5%	52,53€	49,90€

8 piezas. Compuesto por: 1 pistola sopladora corta, 1 comprobador de inflado SD, 1 manguera en espiral de poliuretano de gran calidad, 1 pistola de pintura aerografía, 1 pistola atomizadora, 1 juego de infladores de 3 piezas.



CÓDIGO	DTO.	ANTES	OFERTA
2102008	5%	57,50€	54,63€

Pistola para cartuchos



Para cartuchos convencionales. Con cierre rápido, pronta salida del material. Sólo funciona con cartuchos. Consumo de aire: 50 ltr/min. Presión efectiva máx: 1,5 - 2,5 bares. Peso: 0,5 kg.



MODELO	CÓDIGO	PRECIO
KP	2102250	51€

Para cartuchos convencionales. Con cierre rápido, salida pronta del material. Regulación continua para dosificar el material de modo correcto. Consumo de aire: 60 ltr/min. Presión efectiva máx: 1,5 - 2,5 bares. Peso: 0,56 kg.



MODELO	CÓDIGO	PRECIO
KP-R	2102260	115€

Para cartuchos (salchichas) de silicona convencionales. Con salida rápida del material. De regulación continua para dosificar el material de modo correcto. Consumo de aire: 100 ltr/min. Presión efectiva: 8 bares. Peso: 1,04 kg.



MODELO	CÓDIGO	DTO.	ANTES	OFERTA
KP PRO	2102270	3%	222€	215€

Para cartuchos (salchichas) de silicona convencionales de 600 ml. Con salida rápida del material. De regulación continua para dosificar el material de modo correcto. Consumo de aire: 100 ltr/min. Presión efectiva: 8 bares. Peso: 1,32 kg.



MODELO	CÓDIGO	DTO.	ANTES	OFERTA
SP PRO	2102290	3%	247€	240€

Pistola de chorro de arena



Ideal para reparaciones puntuales en aplicaciones de automoción, reparación de impacto de piedras, eliminación de óxido, etc. Conveniente para el procesamiento selectivo de áreas pequeñas. Ideal para el grabado, desbaste y limpieza de diversos materiales tales como las partes pintada en metal, vidrio o superficies de plástico. Muy suave en el material de sustrato. Con 1,5 m de manguera para aire comprimido para una buena movilidad. Volumen de suministro: Tanque para material de voladura hecho de plástico ligero, 200 g de óxido de aluminio en recipiente de plástico con tapa, propulsor con tornillo de ajuste, adaptador de conector de 1/4" de TI, manguera de aire de 1,5 m. Presión efectiva: 2-2,5 bares. Consumo de aire: 200 l/min.



MODELO	CÓDIGO	DTO.	ANTES	OFERTA
MSP	2103050	3%	63,50€	61,60€

Tobera templada especial. Permite aspirar el material del chorro de depósitos externos. Ø boquilla: 6 mm. Presión efectiva: 4-8 bares. Consumo de aire: 250-400 ltr. Peso: 0,48 kg.



MODELO	CÓDIGO	DTO.	ANTES	OFERTA
SPS	2103300	5%	26€	24,70€
Tobera de recambio	2103101			6,60€

Tobera templada especial con recipiente de succión. Con depósito de 1 ltr. Ø boquilla: 6 mm. Presión efectiva: 4-8 bares. Consumo de aire: 250-300 ltr. Peso: 0,50 kg.



MODELO	CÓDIGO	DTO.	ANTES	OFERTA
SPB	2103100	5%	26€	24,70€
Tobera de recambio	2103101			6,60€

Para chorro de grano hasta 0,8 mm. Con manguera de aspiración de 1,7 m de longitud, Ø interior 18 mm / Ø exterior 24 mm. Con tobera de chorro templada especialmente. Presión efectiva: 5-8 bares. Consumo de aire: 320-420 ltr.



MODELO	CÓDIGO	DTO.	ANTES	OFERTA
SPS PRO	2103550	5%	62€	58,90€
Tobera de recambio 6 mm	2103551			14€
Tobera de recambio 8 mm	2103552			14€

Pistola de engrasar



Para cartuchos DIN de 400 g. o llenado directo. Con tubo de tobera, tubo flexible, boquilla hidráulica y accionamiento manual. Consumo de aire: 0,4l/embolada. Presión efectiva: 2-8 bares. Multiplicación de presión: 1:40. Peso: 1,5 kg.



MODELO	CÓDIGO	DTO.	ANTES	OFERTA
FPS PRO	2102230	5%	40€	38€

Automática. Mientras que se presiona el gatillo, la grasa sale por impulso. Se puede conectar una manguera de 400 mm para lugares de difícil acceso. Consumo de aire: 0,4 litros/embolada. Presión efectiva: 2-8 bares. Multiplicación de presión: 1:40. Peso: 1,6 kg.



MODELO	CÓDIGO	DTO.	ANTES	OFERTA
FPS PRO AUT.	2102240	5%	60€	57€

Pistola de engrasar

Para cartuchos de 400 g DIN estándar a relleno directo. Ejecución automática: mientras se presiona el gatillo, la grasa es expulsada a impulsos. 400 mm de longitud de conexión de manguera para lugares de difícil acceso. Para los puntos de difícil acceso de lubricación del contenedor también puede girar 360°. Con válvula de purgo especial: aire introducido accidentalmente con la grasa. Esta válvula se puede quitar fácil y rápidamente. Consumo de aire: 0,4 l/carrera. Presión efectiva: 2-8 bares. Relación de presión: 1:40. Peso: 1,6 kg.

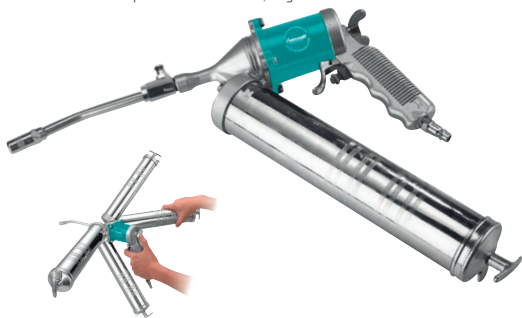

MODELO	CÓDIGO	DTO.	ANTES	OFERTA
FPS PRO D	2102245	5%	76,80€	72,96€



Pistola para una limpieza rápida, suave y completa de diversos materiales tales como telas, vidrio, metal, plástico, superficies pintadas, etc. Rotación de la boquilla de la pistola. Aplicación posible en seco y húmedo. Atomiza el detergente para lograr el mejor efecto. Dosificación del detergente infinitamente ajustable. Fácil de usar. Velocidad: 6.000 r.p.m. Consumo de aire: 200 l/min. Capacidad de depósito: 900 ml. Presión efectiva: 6,3 bares. Peso: 0,9 kg.



MODELO	CÓDIGO	DTO.	ANTES	OFERTA
RP	2102210	5%	174€	165€

Pistola de petroleo



Para pulverizar disolvente, productos de limpieza y aceite en spray. Depósito de aluminio de 1 l, con cierre bayoneta. Presión efectiva: 4-6 bares. Consumo de aire: 200 ltr/min. Peso: 0,46 kg.



MODELO	CÓDIGO	DTO.	ANTES	OFERTA
SPA	2102200	5%	22€	20,90€

Llave de impacto

Industrial. Con mecanismo de doble impacto, par de giro regulable a 3 niveles. Incluidas diez llaves: 9, 10, 11, 13, 14, 17, 19, 22, 24, 27 mm, alargadera y engrasador en línea. Consumo de aire: 7 ltr/seg. Par aprox.: 560 Nm. Revoluciones: 7.000 r.p.m. Presión efectiva: 6,3 bares. Peso: 2,1 kg.

Mecanismo de doble impacto de alta prestación. Consumo de aire en funcionamiento de carga: 7 ltr/seg. Presión efectiva: 6,3 bares. Par de giro en funcionamiento en sentido del reloj: 430 Nm, en funcionamiento contra el sentido del reloj: 540 Nm. Peso: 1,2 kg.



Composite 1/2"



MODELO	CÓDIGO	DTO.	ANTES	OFERTA
ISS 1/2" PRO	2401220	5%	145€	138€

Composite 1/2"



Par de apriete ajustable en 3 etapas

MODELO	CÓDIGO	PRECIO
1/2" Compact PRO	2401400	205€

Llave de impacto



Con mecanismo de doble impacto de alta prestación. Consumo de aire en funcionamiento de carga: 113 ltr/min. Presión efectiva: 6,2 bares. Par de torsión en el giro a la derecha y a la izquierda ajustable en tres etapas: 450/600/800 Nm. Carcasa compuesta de plástico resistente a los impactos. Peso: 1,9 kg.

Mecanismo robusto con radillos de impacto de larga duración. Consumo de aire en funcionamiento de carga: 8,5 ltr/seg. Presión efectiva: 6,3 bares. Par de giro en funcionamiento en el sentido del reloj: 1.350 Nm, en funcionamiento contra el sentido del reloj: 1.620 Nm. Peso: 3,8 kg.

Composite 1/2"



Par de apriete ajustable en 3 etapas



MODELO	CÓDIGO	DTO.	ANTES	OFERTA
ISS-C 1/2" PRO	2401475			169€

Mecanismo robusto con radillos de impacto de larga duración. Husillo largo de 200 mm con agarre. Consumo de aire en funcionamiento de carga: 8,7 ltr/seg. Presión efectiva: 6,3 bares. Par de giro en funcionamiento en el sentido del reloj: 1.350 Nm, en funcionamiento contra el sentido del reloj: 1.620 Nm. Peso: 5 kg.

Composite 3/4"



Par de apriete ajustable en 3 etapas



MODELO	CÓDIGO	DTO.	ANTES	OFERTA
3/4" PRO	2401440	5%	582€	553€

Con mecanismo de doble impacto de alta prestación. Especialmente indicada para camiones, empresas de transportes, talleres de reparación de automóviles, empresas operadoras de autobuses. Consumo de aire: 9,5 ltr/seg. Presión efectiva: 6,3 bares. Velocidad en sentido antihorario: 3.600 r.p.m. Par de giro a la izquierda: máx. 2.800 Nm. Peso: 18 kg.

Composite 1"



Par de apriete ajustable en 3 etapas



MODELO	CÓDIGO	DTO.	ANTES	OFERTA
1" PRO	2401450	5%	682€	648€

Con cubierta de material composite resistente a los golpes. Con doble mecanismo de martillos de impacto para una rápida acumulación de torque. Canalización del aire de escape a través de la empuñadura para evitar la formación de polvo. El par de apriete se puede ajustar en 3 etapas para la rotación en sentido de los agujeros del reloj. Velocidad de la izquierda: 7.000 r.p.m. Consumo de aire: 8,5 l/seg. Presión efectiva: 6,3 bares. Par de giro a la derecha: 1.220 Nm. Peso: 3,2 kg.

1" cuadrado



MODELO	CÓDIGO	DTO.	ANTES	OFERTA
IS 1" PRO	2401310	5%	438€	416€

Para uso en el sector automovilístico, empresas de transporte, etc. Con mecanismo de percusión de doble martillo, par de torsión en el sentido de los agujeros del reloj y en sentido antihorario ajustable en 3 pasos. Par de rotación en el sentido de las agujas del reloj 1.460 / 1.870 / 2.060 Nm. Par de rotación en sentido antihorario 1.420 / 1.830 / 2.100 Nm. Consumo de aire: 282 l/min. Presión efectiva: 6,2 bares. Peso: 6,5 kg.

Composite 3/4" cuadrado



MODELO	CÓDIGO	DTO.	ANTES	OFERTA
IS 3/4"	2401260	5%	218€	207€



1" cuadrado

MODELO	CÓDIGO	DTO.	ANTES	OFERTA
ISS 1" PRO	2401490	5%	579€	550€

Llave de impacto

Mini llave de impacto industrial 1/2". Práctica, ligera y compacta. **Longitud total: 99 mm.** Mecanismo de impacto doble martillo. Consumo aire: 420 l/min. giro anti-horario: 255, 480, 680 Nm. giro horario: 250, 470, 610 Nm. Presión de trabajo: 6,3 bares. Peso: 1,4 kg. Incluye 8 llaves de impacto extra: 14, 15, 16, 17, 19, 21, 22, 24 mm.



1/2" cuadrado

MODELO	CÓDIGO	DTO.	ANTES	OFERTA
IS 1/2" Super Mini Set	2401208	5%	215€	205€

Llave de impacto de alta calidad con mecanismo de impacto. Incluye diez llaves: 9, 10, 11, 13, 14, 17, 19, 22, 24, 27 mm, alargadera y engrasador en línea. Consumo de aire: 360 l/min. Par de giro aprox.: 320 Nm. Presión efectiva: 6 bares. Peso: 2,2 kg.



1/2" cuadrado

MODELO	CÓDIGO	DTO.	ANTES	OFERTA
	2401100	5%	77,25€	73,39€

Vasos para llave de impacto



Fabricación en metal reforzado. Templado inductivamente. En caja de metal.



DESCRIPCIÓN	CÓDIGO	DTO.	ANTES	OFERTA
1/2", 10 piezas Tamaños: 10, 11, 12, 13, 15, 17, 19, 21, 22, 24.	2400001	5%	23,69€	22,51€
3/4", 8 piezas Tamaños: 26, 27, 29, 30, 32, 35, 36, 38.	2400002	5%	78,28€	74,37€
1", 7 piezas Tamaños: 24, 27, 30, 32, 35, 36, 38.	2400003	5%	105€	100€

Peso ligero y manejable con un par de ajuste de 4 etapas. Perfecto para aflojar los pernos ajustados y bujías incandescentes. Ajuste con una sola mano para evitar en gran medida el efecto de torsión. Conductos de aire a través de la empuñadura con revestimiento de goma para aislamiento contra el frío. Incluye 5 llaves de vasos largas 8, 9, 10, 11, 12 mm, articulación esférica y alargadera. Consumo de aire: 5 l/seg. Presión de trabajo: 6,3 bares. Par: 10/20/30/40 Nm. Peso: 0,9 kg.



1/4" cuadrado

MODELO	CÓDIGO	DTO.	ANTES	OFERTA
ISS 1/4"	2401050	5%	205€	195€

Incluidos diez llaves: 9,10, 11, 13, 14, 17, 19, 22, 24, 27 mm. Prolongación y engrasador en línea. Consumo de aire en funcionamiento de carga: 6,8 ltr/seg. Presión efectiva: 6,3 bares. Par de giro en funcionamiento en sentido del reloj: 800 Nm, en funcionamiento contra el sentido del reloj: 1.080 Nm. Peso: 2,2 kg.



Composite 1/2"

MODELO	CÓDIGO	DTO.	ANTES	OFERTA
	2401430	5%	267€	253€

Quitallunas



Para extraer cortando lunas de automóvil/uniones de pegamento, con palanca de protección de puesta en marcha involuntaria, muy silenciosa debido a la manguera de escape de aire que se puede utilizar también en platos de lijar, en discos de corte de diamante y para raspados. Contiene: cuchillo recto, recto-rebajado, y un cuchillo curvado-rebajado. Revoluciones: 20.000 rpm. Consumo de aire: 280 ltr/min. Presión efectiva máx.: 6,3 bares. Peso: 0,8 kg.



MODELO	CÓDIGO	PRECIO
SZ PRO	2404850	176€

Accesorios para llaves de impacto

Vasos para llaves de impacto de 1/2", revestidos de plástico para llantas de aluminio. Vasos: 17 / 19 / 21 mm. Largo 85 mm.



CÓDIGO	DTO.	ANTES	OFERTA
2400010	5%	27€	25,65€

Soporte magnético para llave de impacto. 2 soportes magnéticos, capacidad: 10 kg.



Ejemplo de uso

CÓDIGO	DTO.	ANTES	OFERTA
2400050	5%	42,26€	41,10€

Taladro

Taladro manejable para el mecanizado de madera y metal. El aire de escape se desvía a través de la empuñadura de modo que no se arremolinan virutas. Con conmutación rápida de marcha a izquierdas/derechas mediante palanca y portabrocas de sujeción rápida de 3/8", 10 mm. Presión efectiva: 6 bares. Consumo de aire: 360 ltr./min. Revoluciones en vacío: 1.800 r.p.m. Peso: 1,1 kg.

3/8"



MODELO	CÓDIGO	DTO.	ANTES	OFERTA
BM R+L PRO	2404100	5%	47,38€	45,01€

Taladro con mecanismo de bloqueo rápido con capacidad para brocas, de 3/8", 10 mm. Motor doble de larga duración con un funcionamiento silencioso. Selector rápido de funcionamiento derecha/izquierda. Consumo de aire: 460 ltr/min. Presión efectiva máx.: 6,3 bares. Revoluciones: 1.800 rpm. Peso: 0,9 kg.

Composite 3/8"



MODELO	CÓDIGO	DTO.	ANTES	OFERTA
BM 10 COMPOSITE PRO	2404150	5%	81€	76,95€

Taladro acodado con mecanismo de bloqueo rápido con capacidad para brocas de 3/8", 10 mm. Doble motor de transmisión, robusto, silencioso y de larga duración. Consumo de aire: 280 ltr/min. Presión efectiva máx.: 6,3 bares. Revoluciones: 1.900 rpm. Peso: 1,1 kg.

3/8"



MODELO	CÓDIGO	DTO.	ANTES	OFERTA
WB 10 PRO	2404190	5%	187€	130€

Taladro neumático de alto rendimiento. Mango lateral cómodo, se puede poner izquierda o derecha. Portabrocas rápido de gran calidad 2-13 mm. Función "arranque lento". Consumo de aire: 440 ltr/min. Presión efectiva máx.: 6,3 bares. Revoluciones: 700 rpm. Peso: 1,3 kg.

1/4"



Mango se puede poner a derecha o izquierda

MODELO	CÓDIGO	DTO.	ANTES	OFERTA
BM 13 HT	2404180	3%	215€	205€

Taladro con mecanismo de bloqueo rápido para brocas, de 1/2", 13 mm. Motor doble de larga duración para un funcionamiento silencioso. Selector rápido de funcionamiento derecha/izquierda. Revoluciones bajas, por lo tanto es adecuado también para herramientas de mayor diámetro (por ejemplo, para varillas de mezclador). Consumo de aire: 430 ltr/min. Presión efectiva máx.: 6,3 bares. Revoluciones: 450 rpm. Peso: 1,6 kg.

Composite 1/2"
Baja velocidad



MODELO	CÓDIGO	DTO.	ANTES	OFERTA
BM 13 COMPOSITE PRO	2404170	3%	109€	106€

Llave de carraca



Mini carraca muy manejable en lugares de difícil acceso. Consumo de aire: 210 ltr/min. Presión efectiva máx.: 6,3 bares. Par de giro: 33 Nm. Revoluciones: 110 rpm. Peso: 0,5 kg.



1/4" cuadrado

MODELO	CÓDIGO	DTO.	ANTES	OFERTA
RS 1/4" PRO	2401500	5%	89,61€	85,13€

Práctico juego de llave de carraca útil para lugares de difícil acceso (sólo 140 mm de longitud) con amplia gama de accesorios. Cuadradillo de 3/8 para llaves de vaso, con soporte de puntas. Consumo de aire: 220 l/min. Presión efectiva máx.: 6,3 bares. Par de giro: 27 Nm. Peso: 0,4 kg. Rotación de izquierda a derecha.



MODELO	CÓDIGO	DTO.	ANTES	OFERTA
RS 3/8" PRO	2401505	5%	184€	175€

Con conexión giratoria. Amplia gama de accesorios. En práctico estuche de plástico. Consumo de aire: 390 l/min. Presión efectiva máx.: 6 bares. Par de giro: 60 Nm. Peso: 1,2 kg.



MODELO	CÓDIGO	DTO.	ANTES	OFERTA
LR S 1/2"	2401550	5%	65€	61,75€

De alta prestación debido a su motor doble en el cabezal de la carraca. Consumo de aire: 170 ltr/min. Presión efectiva máx.: 6,3 bares. Par de giro: 135 Nm. Revoluciones: 160 rpm. Peso: 1,2 kg.



1/2" cuadrado

MODELO	CÓDIGO	DTO.	ANTES	OFERTA
RS 1/2" PRO	2401520	5%	122€	115€

Mini carraca manual con cabeza giratoria. Permite una forma ergonómica de trabajo en lugares de difícil acceso. Carraca ajustable de +30° y -30°. Longitud: 256 mm. Consumo de aire: 200 ltr/min. Presión efectiva máx.: 6,3 bares. Par de giro: 68 Nm. Revoluciones: 180 rpm. Peso: 0,93 kg.



1/2" cuadrado

MODELO	CÓDIGO	DTO.	ANTES	OFERTA
RS W 1/2" PRO	2401510	5%	114€	108€

De muy alta par a través del mecanismo de martillo de percusión integrado. Para lugares de difícil acceso. Longitud: 256 mm. Consumo de aire: 90 ltr/min. Presión efectiva máx.: 6,3 bares. Par de giro: 360 Nm. Revoluciones: 110 rpm. Peso: 0,5 kg.



1/2" cuadrado

MODELO	CÓDIGO	DTO.	ANTES	OFERTA
RS 1/2" HT	2401530	5%	331€	314€

Engrasador en línea



CÓDIGO	PRECIO
2310010	11€

Atornillador



Destornillador "con forma de pistola". Tipo recto, ideal para trabajos de montaje de línea. Rotación derecha/izquierda con una sola mano. Toma hexagonal de 1/4". Con mango revestido de caucho, aislando del frío y reduciendo la vibración. Consumo de aire: 360 l/min. Par de giro: 1-12 Nm. Revoluciones: 1.650 r.p.m. Presión de trabajo máx.: 6,3 bares. Peso: 1,2 kg.



MODELO	CÓDIGO	PRECIO
PS PRO	2404220	256€

Amoladora angular



Modelo de alta capacidad para disco abrasivo de hasta Ø 125 mm. Registro: 22 mm. Revoluciones: 10.000 rpm. Consumo de aire: 490 ltr/min. Presión efectiva: 6,3 bares. Peso: 1,7 kg.

Industrial. Para discos estándar hasta Ø 125 mm. De uso universal para el lijado y corte. Diseño extremadamente robusta para uso profesional. Presión efectiva máx.: 6,3 bares. Ø de los discos abrasivos: 125 mm. Velocidad: 10.000 l/min. Consumo de aire: 742 l/min. Peso: 2 kg.



Mango lateral antivibración

Ajuste rápido

MODELO	CÓDIGO	DTO.	ANTES	OFERTA
WS 125 PRO	2403470	5%	461€	153€

MODELO	CÓDIGO	DTO.	ANTES	OFERTA
IWS 125 PRO	2403480	5%	299€	283€

Amoladora angular de cuello largo. Control de velocidad en el mango. Mango de plástico ergonómico, antideslizante y de baja vibración. Incluye palanca de seguridad para evitar el encendido involuntario. Con práctico ajuste del protector. Regulador de velocidad en el mango. Salida de aire en la parte trasera. Presión efectiva máx.: 6,3 bares. Ø de los discos abrasivos: 100 mm. Velocidad: 17.000 rpm. Consumo de aire: 532 l/min. Peso: 1,8 kg.



Protección ajustable hasta 126° con ocho puntos de ajuste.

MODELO	CÓDIGO	DTO.	ANTES	OFERTA
TWS PRO	2403490	5%	209€	195€
Disco 100 x 0,8 x 9,6 mm (10 uds.)	2403495	5%	3€	2,85€



Amoladora



Peso ligero y diseño compacto. Con mango ergonómico, aislante para el frío y la vibración. Salida de escape ajustable en la parte posterior contra levantamiento de polvo.

Amoladora acodada. Boquilla: 3 mm, 6 mm. Revoluciones: 18.000 rpm. Presión efectiva máx.: 6,3 bares. Consumo de aire: 330 ltr/min. Peso: 0,5 kg.

Amoladora recta. Longitud total 280 mm. Boquilla: 6 mm. Revoluciones: 22.000 rpm. Presión efectiva máx.: 6,3 bares. Consumo de aire: 330 ltr/min. Peso: 0,8 kg.



MODELO	CÓDIGO	DTO.	ANTES	OFERTA
WST PRO	2403210	5%	92€	87,40€

MODELO	CÓDIGO	DTO.	ANTES	OFERTA
ST XL PRO	2403250	5%	102€	96,90€

Oferta limitada hasta agotar existencias.

Oferta limitada hasta agotar existencias.

Amoladora



Consta de 2 llaves de tensor (3 mm, 6 mm), 5 muelas de lijar (3 mm, 6 mm), fijador y herramienta de tensor en maletín de plástico. Boquilla: 3 mm + 6 mm. Revoluciones: 22.000 rpm. Presión efectiva máx.: 6,3 bares. Consumo de aire: 330 ltr/min. Peso: 0,6 kg.



MODELO	CÓDIGO	DTO.	ANTES	OFERTA
STS Composite PRO	2403200	5%	76€	72,20€

Oferta limitada hasta agotar existencias.

Consta de 2 llaves de tensor (3 mm, 6 mm), 5 muelas de lijar (3 mm, 6 mm), fijador y herramienta de tensor en maletín de plástico. Consumo de aire: 270 ltr/min. Presión efectiva máx.: 6,3 bares. Revoluciones: 24.000 rpm. Peso: 0,6 kg.



MODELO	CÓDIGO	DTO.	ANTES	OFERTA
STS	2403190	5%	39€	37,05€

Árbol flexible

Para el marcado de metal, chapa, plástico, piedra, mármol y otros materiales con superficie lisa y resistente. Consumo de aire: 60 ltr/min. Presión efectiva máx.: 6,3 bares. N° de percusiones: 13.000 r.p.m. Traza: 1,2 mm. Peso: 0,19 kg.



MODELO	CÓDIGO	DTO.	ANTES	OFERTA
GS PRO	2403110	5%	136€	129€

Para amolar, pulir y fresar al construir maquetas, herramientas y dispositivos. Incluye: 10 piedras de amolar, engrasador en línea y herramienta. En estuche. Pinza de sujeción para puntos de amolar con un eje de 3 mm. Consumo de aire: 170 ltr/min. Presión efectiva máx.: 6,3 bares. Revoluciones: 54.000 rpm. Peso: 0,2 kg.



MODELO	CÓDIGO	PRECIO
PSS PRO	2403120	40€

Accesorios para amoladora y árbol flexible



Juego de muelas compuesto por 10 muelas con fijación para mangos (5 de 3 mm y 5 de 6 mm).



CÓDIGO	DTO.	ANTES	OFERTA
2403150	5%	11€	10,45€

Set de rodillos y manguitos compuesto de rodillos y manguitos de 3 mm (Ø 9-12 mm) y 6 mm (Ø 18-25 mm).



CÓDIGO	PRECIO
2403152	14€